

Wireless Radio Commander

Operating Instructions

GB

Mode d'emploi

FR

Radio contrôleur sans fil



“Help Guide” (Web manual)

Refer to “Help Guide” for in-depth instructions on the many functions of this product.

« Manuel d'aide » (manuel en ligne)

Consultez le « Manuel d'aide » pour obtenir des instructions détaillées au sujet des nombreuses fonctions de ce produit.

http://rd1.sony.net/help/ilc/1620/h_zz/



English

Before operating the product, please read this manual thoroughly and retain it for future reference.

WARNING

To reduce fire or shock hazard, do not expose the unit to rain or moisture.

CAUTION

- Replace the battery with the specified type only. Otherwise, fire or injury may result.
- Dispose of used batteries according to the instructions.

For Customers in the U.S.A. and Canada

This equipment complies with FCC/IC radiation exposure limits set forth for an uncontrolled environment and meets the FCC radio frequency (RF) Exposure Guidelines and RSS-102 of the IC radio frequency (RF) Exposure rules. This equipment has very low levels of RF energy that are deemed to comply without testing of specific absorption ratio (SAR).

For Customers in the U.S.A.

If you have any questions about this product, you may call:

Sony Customer Information
Center

1-800-222-SONY (7669).

The number below is for the FCC related matters only.

Regulatory Information

Declaration of Conformity

Trade Name: SONY

Model No.: FA-WRC1M

Responsible Party:

Sony Electronics Inc.

Address:

16535 Via Esprillo, San Diego,
CA 92127 U.S.A.

Telephone No.:

858-942-2230

This device complies with Part15 of the FCC Rules.

Operation is subject to the following two conditions: (1)

This device may not cause harmful interference, and (2) this device must accept any interference received, including interference that may cause undesired operation.

This equipment must not be co-located or operated in conjunction with any other antenna or transmitter.

CAUTION

You are cautioned that any changes or modifications not expressly approved in this manual could void your authority to operate this equipment.

Note:

This equipment has been tested and found to comply with the limits for a Class B digital device, pursuant to Part 15 of the FCC Rules.

These limits are designed to provide reasonable protection against harmful interference in a residential installation. This equipment generates, uses, and can radiate radio frequency energy and, if not installed and used in accordance with the instructions, may cause harmful interference to radio communications. However, there is no guarantee that interference will not occur in a particular installation. If this equipment does cause harmful interference to radio or television reception, which can be determined by turning the equipment off and on, the user is encouraged to try to correct the interference by one or more of the following measures:

- Reorient or relocate the receiving antenna.
- Increase the separation between the equipment and receiver.

- Connect the equipment into an outlet on a circuit different from that to which the receiver is connected.
- Consult the dealer or an experienced radio/TV technician for help.

For Customers in Canada

GB

This device complies with Industry Canada's licence-exempt RSSs.

Operation is subject to the following two conditions:

- (1) This device may not cause interference; and
- (2) This device must accept any interference, including interference that may cause undesired operation of the device.

For Customers in Europe

Notice for the customers in the countries applying EU Directives

Manufacturer: Sony Corporation,
1-7-1 Konan Minato-ku Tokyo,
108-0075 Japan

For EU product compliance: Sony
Belgium, bijkantoor van Sony
Europe Limited, Da Vincilaan
7-D1, 1935 Zaventem, Belgium



Hereby, Sony Corporation, declares that this equipment is in compliance with the essential requirements and other relevant provisions of Directive 1999/5/EC. For details, please access the following URL:
<http://www.compliance.sony.de/>



Disposal of Old Electrical & Electronic Equipment (Applicable in the European Union and other European countries with separate collection systems)

This symbol on the product or on its packaging indicates that this product shall not be treated as household waste. Instead it shall be handed over to the applicable collection point for the recycling of electrical and electronic equipment. By ensuring this product is disposed of correctly, you will help prevent potential negative consequences for the environment and human health, which could otherwise be caused by inappropriate waste handling of this product. The recycling of materials will help to conserve natural resources. For more detailed information about recycling of this product, please

contact your local Civic Office, your household waste disposal service or the shop where you purchased the product.

For Customers in Singapore

Complies with
IDA Standards
DB00353

For Customers in Malaysia



Update the software of your camera to the latest version before use.

Refer to the dedicated support site for information on camera compatibility.

Table of Contents

Before use	6
Features of the Wireless Radio Commander.....	8
Identifying parts.....	9
Preparations	
Turning on the power	11
Pairing with a Wireless Radio Receiver	12
Settings	
Using MENU items	14
Shooting	
Shooting.....	15
Others	
Notes on use	16
Specifications	18

Before use

This product can be used in combination with Sony Interchangeable Lens Digital Cameras that have a Multi Interface Shoe. Some functions may not be available depending on the model of the camera you use. Refer to the Sony website for your region for details on this product's compatibility with your camera. Along with this manual, refer to the operating instructions of your camera.

This product is designed to be dust and moisture-resistant, but is not waterproof or splash-proof. When you use the product in rainy conditions, do not let the product get wet.

Locations to avoid

Regardless of whether this product is in use or in storage, do not place it in any of the following locations. Doing so may cause a malfunction.

- In extremely hot locations
In locations such as a car parked in the sun, the product may become deformed resulting in a malfunction.
- Under direct sunlight or near a heater
The product may become deformed resulting in a malfunction.
- In locations with excessive vibration
- Near strong magnetic fields
- In sandy or dusty areas such as on the beach
Be careful not to let sand or dust get inside the product when using it on the beach or other sandy areas. This may cause a malfunction.

Flash sync terminals

- Flashes that have a sync terminal with reversed polarity can be used with this product.
- Use flashes with a sync voltage of 400 V or lower.
- Turn off the flash connected to the sync cord when you connect the sync cord to the ⚡ (flash sync) terminal. Otherwise, the flash may emit light when the sync cord is connected.

Communication distance

The communication distance between this product and the Wireless Radio Receiver (sold separately) is approximately 30 m (98.4 ft.).

- The distance given above applies under conditions where there are no obstacles, shielding, or radio wave interferences.
- The communication distance may be shorter depending on the positioning of the products, the ambient environment, and weather conditions.

GB

Features of the Wireless Radio Commander

You can shoot images with multiple flash units that are wirelessly connected, or you can shoot images with multiple cameras that are controlled remotely by using this product and the Wireless Radio Receiver (sold separately).

Wireless flash shooting

The Wireless Radio Commander controls genuine Sony flash units (sold separately, hereinafter referred to as “flash”) attached to Wireless Radio Receivers (sold separately) via radio wave. Flash units can be divided into a maximum of five groups using the Wireless Radio Receivers. You can shoot with flash units in various situations by setting the flash mode or flash’s power level for each group. The Wireless Radio Commander supports TTL flash shooting, manual flash shooting, and High-speed sync (HSS) shooting, etc. with multiple flash units.

Remote release shooting

The Wireless Radio Commander can make multiple cameras release their shutters at the same time so that you can shoot one subject from multiple angles simultaneously.

- A Wireless Radio Receiver (sold separately) and a Multi Terminal Connecting Cable (sold separately) are required for remote release shooting.

Identifying parts

See the pages in parentheses for details on the operations of the parts.

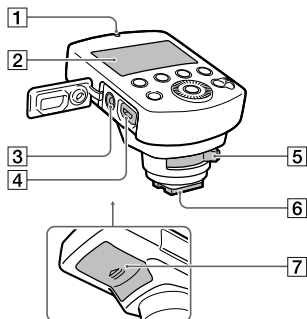

Control panel

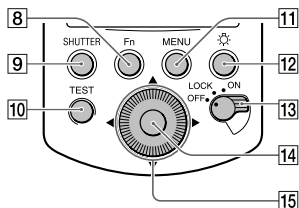

- 1 LINK lamp (12)
- 2 LCD panel (10)
- 3 ⚡ (flash sync) terminal
- 4 Multi/Micro USB Terminal
Connects the product and the camera for remote release shooting.

- 5 Lock lever (11)
- 6 Multi Interface foot (11)
- 7 Battery cover (11)
- 8 Fn (function) button
Switches the display to the settings adjustment screen (Quick Navi screen), letting settings be changed quickly.
- 9 SHUTTER button
Releases the shutter of the camera to which a Wireless Radio Receiver is connected during remote release shooting.
- 10 TEST button
Tests the flash before shooting.
- 11 MENU button (14)
- 12 ☀️ (LCD illuminator) button
Turn the lighting of the LCD panel and the areas around the buttons on or off.
- 13 Power switch (11)
When the switch is set to "LOCK," buttons including the control wheel become inactive to avoid unintended operations.
- 14 Center button
Confirms selections on the menu screen.
- 15 Control wheel
Moves the cursor and changes values on the Quick Navi screen or menu screen.
When shooting, flash compensation and flash level settings are assigned to the ◀ button, and receiver settings are assigned to the ▶ button.

Indicators on the screen

For details of each shooting mode, refer to page 15.

TTL mode

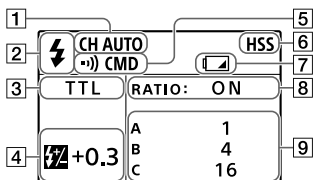

MANUAL mode

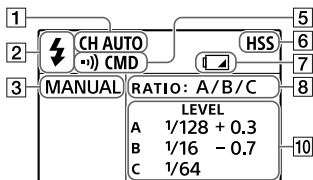

GROUP mode

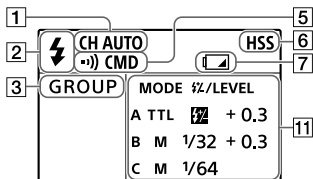

RELEASE mode

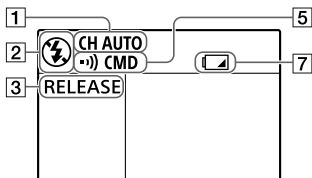

- 1 Communication channel
- 2 Wireless flash mode
⚡ is displayed when the product is in wireless flash mode. Otherwise, ⚡ is displayed.
- 3 Shooting mode
- 4 Flash compensation
- 5 Communication mode
- 6 High-speed sync shooting
- 7 Low-battery indicator
Appears when the batteries are low. It is recommended that you change the batteries shortly.
- 8 Ratio setting
- 9 Lighting ratio
- 10 Flash level
- 11 Group settings (flash mode and flash compensation/flash level)

Turning on the power

You can use the following types of batteries with this product.

- Two LR6 (AA-sized) alkaline batteries
- Two AA-sized rechargeable nickel-metal hydride (Ni-MH) batteries

Always ensure that rechargeable nickel-metal hydride batteries are charged with the specified charger.

1 Open the battery cover and insert batteries (sold separately).

- Insert the batteries into the battery chamber as illustrated (➡➡). (➡➡ indicates the direction of the batteries.)

2 Attach the product to the camera.

- Ensure that the product is turned off.
- Remove the caps from the Multi Interface foot of the product and from the Multi Interface Shoe of the camera.

- ① Turn the lock lever to “RELEASE” while pressing the release button on the lever.

- ② Firmly insert the Multi Interface foot all the way into the Multi Interface Shoe of the camera in the direction of the arrow.
- ③ Firmly turn the lock lever to “LOCK” to secure the product.

GB

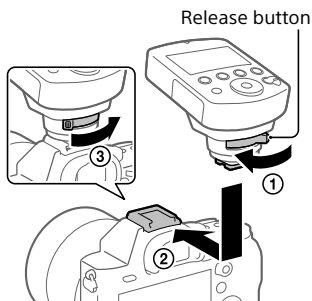

3 Set the power switch to “ON.”

To remove the product from the camera

Turn off the power of the product and perform ① in Step 2 to remove the product.

- When you are not using the product or you are using the product alone held in your hand, reattach the cap to the Multi Interface foot.

Pairing with a Wireless Radio Receiver

To shoot images with wireless flash shooting or remote release shooting using this product, the product must be paired with a Wireless Radio Receiver (sold separately).

- Perform pairing within 1 m (3.3 ft.) of the Wireless Radio Receiver.
- You can pair this product with up to 15 Wireless Radio Receivers.

-
- 1 Turn on the product (page 11), then select MENU button → [PAIRING] → [ADD] and press the center button.**

The LINK lamp on the product will flash in green.

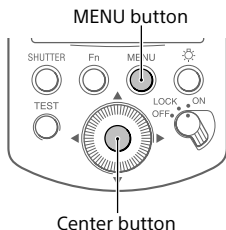

-
- 2 Ensure that the Wireless Radio Receiver is turned off, and then press and hold the ON/OFF button on the Wireless Radio Receiver for seven seconds or more.**

The Wireless Radio Receiver will turn on and the LINK lamp will flash in green.

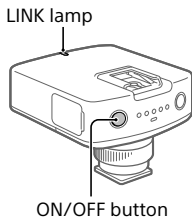

-
- 3 When pairing is finished, the LINK lamp on the Wireless Radio Receiver will light up in green.**

- If you want to pair this product with two or more Wireless Radio Receivers, repeat steps 2 through 3 for each Wireless Radio Receiver.

4 Press the center button.

Pairing will end and the LINK lamp on the product will light up in green.

- If the LINK lamp on the product or the Wireless Radio Receiver lights up in red, the products are not paired successfully. Retry the procedure from Step 1.

To unpair a receiver

Select MENU button → [PAIRING] → [LIST] on the product, then set the cursor on  (Delete) for the Wireless Radio Receiver that you want to unpair and press the center button.

- Unpair the Wireless Radio Receiver while it is turned on.

Groups

You can divide paired Wireless Radio Receivers in a maximum of five groups and set the flash mode or power level for each group.

You can choose how to set the group by switching the status of the REMOTE lamp on the Wireless Radio Receiver. When you press and hold the GROUP button on the Wireless Radio Receiver for two seconds, the REMOTE lamp will either light up or turn off.

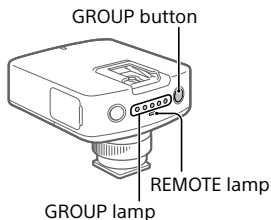

When the REMOTE lamp is lit

You can change the group of the Wireless Radio Receiver by selecting MENU button → [RECEIVER SET] on the product.

When the REMOTE lamp is off

You can change the group of the Wireless Radio Receiver by pressing the GROUP button on the Wireless Radio Receiver repeatedly.

Using MENU items

You can use MENU items to change and confirm the settings of both this product and paired Wireless Radio Receivers (sold separately).

Press the MENU button to display the menu screen. Set the cursor on the desired item and press the center button.

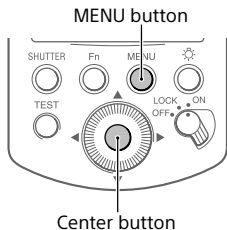

For details on each menu item, refer to the "Help Guide."

HSS (High-speed sync)

Turns High-speed sync on/off and changes the flash level settings.

RECEIVER SET (Receiver settings)

Changes and displays the settings of the paired Wireless Radio Receivers.

CH SET (Channel setting)

Sets the channel used for wireless communication.

PAIRING (Pairing)

Pairs this product with a Wireless Radio Receiver (page 12).

TEST (Test flash)

Sets the mode for the test flash.

LEVEL STEP (Level step)

Sets the amount by which the flash level changes.

POWER SAVE (Power save time)

Sets the time to elapse before automatically switching to power save mode.

VERSION (Version)

Displays the version of this product's software and the paired Wireless Radio Receivers' software.

RESET (Reset)

Resets the settings for each flash mode and flash level settings.

INITIALIZE (Initialize)

Resets this product to the factory settings.

- Pairing information will also be deleted.

Shooting

Wireless flash shooting

Make the following settings on the camera.

- Shooting mode:
[Program Auto],
[Aperture Priority],
[Shutter Priority], or
[Manual Exposure]
- Flash mode: [Wireless]

Make the following settings on the flash attached to the Wireless Radio Receiver (sold separately).

- Flash mode: TTL mode
- Flash coverage (zoom): AUTO

When you use an HVL-F32M Flash, set the flash level to 1/16 or higher in High-speed sync (HSS) shooting.

TTL (TTL flash shooting mode)

The flash level is set automatically based on a value metered by the camera.

MANUAL (Manual flash shooting mode)

The flash level is set manually.

GROUP (Group flash shooting mode)

The flash mode is set for each group.

For details on each shooting mode, refer to the “Help Guide.”

Remote release shooting

You can shoot images with a camera connected to a Wireless Radio Receiver (sold separately) by pressing the SHUTTER button on the product or the shutter button on the camera to which the product is attached.

Set the shooting mode of the product to [RELEASE], and connect the Multi/Micro USB Terminals of the Wireless Radio Receiver and the camera using a Multi Terminal Connecting Cable (sold separately).

- If you will be shooting images by pressing the shutter button on the camera, attach the product to the Multi Interface Shoe of the camera and set the flash mode of the camera to [Wireless].

GB

Notes on use

Product

- Do not put the camera inside a bag, etc. with the product attached. This may cause the camera and the product to malfunction.
- When this product and the camera are attached, do not carry them by holding the product. This may cause a malfunction.
- When closing the battery cover, push it in firmly while sliding it all the way across. Be careful not to catch your finger in the battery cover when closing it. This may cause your finger to be injured.

Batteries

- When using alkaline batteries, the battery level displayed on the LCD panel may be lower than the actual battery level and the low-battery indicator may appear on the screen depending on the temperature and storage conditions. The displayed battery level may revert to the correct value after the product has been used for a while.

- When using nickel-metal hydride batteries, the performance of the batteries may decrease suddenly once the remaining level has become low. During shooting, just the low-battery indicator may blink on the screen after which the product can no longer be used, or the product may turn off suddenly after the low-battery indicator starts blinking.
- Remove and store the batteries when you do not intend to use the product for a long period of time.

Temperature

- This product is designed for use under temperatures between 0°C and 40°C (32°F and 104°F).
- Do not expose the product to extremely high temperatures (e.g. under direct sunlight inside a vehicle) or high humidity.

- To prevent moisture from condensing inside the product when you bring the product directly from a cold to a warm location, first put the product inside a plastic bag and seal it after removing the air from the bag. Then, bring the plastic bag and the product into the room, and take the product out of the plastic bag after the temperature of the product has reached the ambient temperature.
- The performance of the batteries decreases at colder temperatures. Consider using new batteries or spare batteries that have been kept warm instead. The low-battery indicator may blink even when there is some power left in the batteries at cold temperatures. The batteries will regain some of their capacity when warmed to a normal operating temperature.

Other precautions

When storing, remove the batteries from the product. Storing the product with the batteries inside may cause ignition or leakage.

Maintenance

Remove this product from the camera. Clean the flash with a dry, soft cloth. If there is sand on the surface of the product, wiping it will damage the surface. Remove sand gently using a blower. In the case of stubborn stains, wipe gently using a cloth lightly moistened with cold or lukewarm water, and then wipe the product clean with a dry, soft cloth. Never use strong solvents such as paint thinner, benzene, or alcohol, as these will damage the surface finish.

Specifications

Frequency band: 2.4 GHz

Number of channels:
14 channels

Communication distance:
Approximately 30 m (98.4 ft.)

- The distance given above applies under conditions where there are no obstacles, shielding, or radio wave interferences.
- The communication distance may be shorter depending on the positioning of the products, the ambient environment, and weather conditions.

Dimensions (Approx.):
58.0 mm × 65.8 mm ×
83.7 mm (2 3/8 inches ×
2 5/8 inches × 3 3/8 inches)
(W/H/D)

Mass (Approx.):
93 g (3.3 oz) (excluding the
batteries)

Operating temperature range:
0°C to 40°C (32°F to 104°F)

Storage temperature range:
-20°C to +60°C (-4°F to +140°F)

Power requirements:
DC 3 V

Operable time (Approx.):
12 hours (when using alkaline
batteries)

Recommended batteries:

Two LR6 (AA-sized) alkaline
batteries

Two AA-sized rechargeable
nickel-metal hydride
batteries

Included items:

Wireless Radio Commander
(1), Case (1), Terminal
protection cap (1), Set of
printed documentation

Functions described in these
operating instructions are based
on testing conditions at Sony.
Design and specifications are
subject to change without
notice.

Trademarks

"Multi Interface Shoe" is a
trademark of Sony Corporation.

Français

Avant d'utiliser le produit, lisez attentivement le présent manuel et conservez-le pour consultation ultérieure.

AVERTISSEMENT

Afin de réduire les risques d'incendie ou de décharge électrique, n'exposez pas cet appareil à la pluie ou à l'humidité.

ATTENTION

- Remplacez la pile uniquement par une pile correspondant au type spécifié. Sinon vous risquez de provoquer un incendie ou des blessures.
- Mettez les piles au rebut conformément aux instructions.

Cet appareil est conforme aux exigences de la FCC (Commission américaine des communications) et d'IC (Industrie Canada) relatives aux limites d'exposition aux radiations énoncées pour un environnement non contrôlé. Il est également conforme aux directives de la FCC en matière d'exposition aux fréquences radioélectriques (RF) énoncées, ainsi qu'aux normes d'IC relatives à l'exposition aux fréquences radioélectriques énoncées au CNR-102 (Cahier des charges sur les normes radioélectriques). Cet appareil présente des niveaux très peu élevés d'énergie RF, réputés conformes sans test du débit d'absorption spécifique (SAR).

Pour les utilisateurs au Canada

Le présent appareil est conforme aux CNR d'Industrie Canada applicables aux appareils radio exempts de licence. L'exploitation est autorisée aux deux conditions suivantes :

- 1) l'appareil ne doit pas produire de brouillage;
- 2) l'utilisateur de l'appareil doit accepter tout brouillage radioélectrique subi, même si le brouillage est susceptible d'en compromettre le fonctionnement.

POUR LES CLIENTS RÉSIDENT EN EUROPE

Avis aux consommateurs des pays appliquant les Directives UE

Fabricant : Sony Corporation,
1-7-1 Konan Minato-ku Tokyo,
108-0075 Japon

Pour toute question relative à
la conformité des produits dans
l'UE : Sony Belgium, bijkantoor
van Sony Europe Limited, Da
Vincilaan 7-D1, 1935 Zaventem,
Belgique



Par la présente, Sony Corporation
déclare que cet appareil est
conforme aux exigences
essentielles et aux autres
dispositions pertinentes de la
directive 1999/5/CE. Pour toute
information complémentaire,
veuillez consulter l'URL suivante :
<http://www.compliance.sony.de/>



Traitement des
appareils électriques
et électroniques en

**fin de vie (Applicable dans
les pays de l'Union
Européenne et aux autres
pays européens disposant de
systèmes de collecte
sélective)**

Ce symbole, apposé sur le
produit ou sur son emballage,
indique que ce produit ne doit
pas être traité avec les déchets
ménagers. Il doit être remis à un
point de collecte approprié pour
le recyclage des équipements
électriques et électroniques.

En vous assurant que ce
produit sont mis au rebut
de façon appropriée, vous
participez activement à la
prévention des conséquences
negatives que leur mauvais
traitement pourrait provoquer
sur l'environnement et sur la
santé humaine. Le recyclage
des matériaux contribue par
ailleurs à la préservation des
ressources naturelles. Pour toute
information complémentaire au
sujet du recyclage de ce produit,
vous pouvez contacter votre
municipalité, votre déchetterie
locale ou le point de vente où
vous avez acheté le produit.

FR

Mettez à jour le logiciel de votre appareil photo avant utilisation.

Pour toute information sur la compatibilité de votre appareil, consultez le site d'assistance dédié.

Table des matières

Avant utilisation	5
Fonctions du radio contrôleur sans fil	7
Identification des pièces.....	8

Préparations

Mise en marche.....	11
Association avec un radio récepteur sans fil.....	12

Réglages

Utilisation des éléments du MENU	14
--	----

Prise de vue

Prise de vue.....	16
-------------------	----

Divers

Conseils d'utilisation.....	18
Spécifications	21

Avant utilisation

Ce produit peut être utilisé avec les appareils photo à objectif interchangeable de Sony équipés d'une griffe multi-interface. Il se peut que certaines fonctions soient indisponibles en fonction du modèle de l'appareil. Pour toute information sur la compatibilité de ce produit avec votre appareil, consultez le site web de Sony correspondant à votre région.

En plus de ce manuel, consultez le mode d'emploi de votre appareil photo.

FR

Ce produit est conçu pour résister à la poussière et à l'humidité, mais il n'est pas étanche à l'eau ni aux éclaboussures. Par temps pluvieux, veillez à ce que le produit ne prenne pas la pluie.

Lieux à éviter

N'utilisez pas et ne rangez pas le produit dans l'un des endroits suivants, sous peine de provoquer un dysfonctionnement.

- Dans des endroits extrêmement chauds
Dans un endroit tel qu'une voiture stationnée au soleil, le produit peut se déformer, ce qui risque de provoquer un dysfonctionnement.
- En plein soleil ou à proximité d'un radiateur
Le produit peut se déformer, ce qui risque de provoquer un dysfonctionnement.
- Dans des endroits soumis à des vibrations importantes
- À proximité de champs magnétiques puissants
- Dans des endroits sablonneux ou poussiéreux comme la plage
Veillez à ce que du sable ou de la poussière ne pénètre pas dans le produit. Cela pourrait provoquer un dysfonctionnement.

Connecteur de synchronisation du flash

- Les flashes équipés d'un connecteur de synchronisation à polarité inversée sont compatibles avec ce produit.
- Utilisez une tension de synchronisation de 400 V max.
- Désactivez le flash raccordé au cordon de synchronisation lorsque vous raccordez le cordon de synchronisation au connecteur ⚡ (synchronisation du flash). Sinon, le flash risque de se déclencher lors de la connexion du cordon de synchronisation.

Distance de communication

La distance de communication entre ce produit et le radio récepteur sans fil (vendu séparément) est d'environ 30 m (98,4 pi).

- La distance donnée ci-dessus est valable en l'absence d'obstacle, de blindage et d'interférences radioélectriques.
- La distance de communication peut être réduite en fonction de la position du produit, du milieu environnant et des conditions météorologiques.

Fonctions du radio contrôleur sans fil

Vous pouvez effectuer des prises de vue avec plusieurs flashes sans fil, ou avec plusieurs appareils photo commandés à distance à l'aide de ce produit et du radio récepteur sans fil (vendu séparément).

Prise de vue avec flash sans fil

Le radio contrôleur sans fil commande les flashes de la marque Sony (vendu séparément, ci-après appelés « flashes ») connectés par radio à des radio récepteurs sans fil (vendu séparément). Les flashes peuvent être répartis en cinq groupes maximum à l'aide de radio récepteurs sans fil. Vous pouvez effectuer des prises de vue dans des situations variées en réglant le mode de flash ou le niveau de puissance du flash pour chaque groupe. Le radio contrôleur sans fil prend en charge la prise de vue TTL, la prise de vue au flash manuel, la prise de vue avec synchronisation grande vitesse (HSS), etc. avec plusieurs flashes.

Déclenchement de prise de vue à distance

Le radio contrôleur sans fil peut déclencher simultanément l'obturateur de plusieurs appareils pour réaliser une prise de vue d'un sujet sous différents angles.

- Le déclenchement de prise de vue à distance nécessite un radio récepteur sans fil (vendu séparément) et un câble de raccordement multi-terminal (vendu séparément).

Identification des pièces

Pour des informations détaillées quant au fonctionnement des pièces, consultez les pages indiquées entre parenthèses.

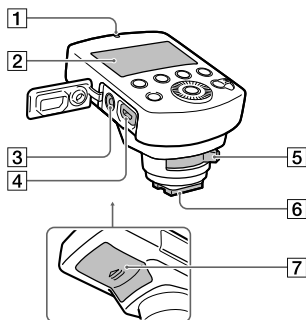

- 4** Multi/micro connecteur USB
Permet de raccorder le produit et l'appareil photo pour le déclenchement de prise de vue à distance.
- 5** Levier de verrouillage (11)
- 6** Pied de fixation multi-interface (11)
- 7** Couverture du compartiment des batteries (11)
- 8** Bouton Fn (Fonction)
Permet de passer de l'affichage à l'écran de réglage des paramètres (écran Quick Navi), et d'effectuer rapidement les réglages.
- 9** Bouton SHUTTER
Permet d'activer le déclenchement de l'obturateur de l'appareil connecté à un radio récepteur sans fil pendant le déclenchement de prise de vue à distance.

Panneau de commande

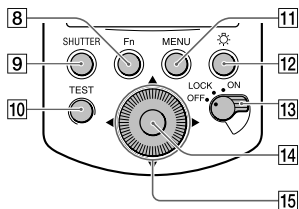

- 10** Bouton TEST
Permet de tester le flash avant d'effectuer la prise de vue.
- 11** Bouton MENU (14)
- 12** Bouton ☀️ (éclairage de l'écran LCD)
Permet d'activer/désactiver l'éclairage de l'écran LCD et des parties autour des boutons.
- 13** Interrupteur d'alimentation (11)
Lorsque l'interrupteur est en position « LOCK », les boutons (y compris la molette de commande) sont désactivés pour éviter les opérations involontaires.

- 1** Témoin LINK (12)
- 2** Écran LCD (10)
- 3** Connecteur ⚡
(synchronisation du flash)

- 14** Bouton central
Permet de valider les sélections sur l'écran de menu.
- 15** Molette de commande
Permet de déplacer le curseur et de modifier les valeurs sur l'écran Quick Navi ou sur l'écran de menu. Lors de la prise de vue, les fonctions de correction du flash et de réglage du niveau du flash sont attribuées au bouton ◀, et la fonction de réglage du récepteur est attribuée au bouton ▶.

Indicateurs à l'écran

Pour plus d'information sur chaque mode de prise de vue, consultez la page 16.

Mode TTL

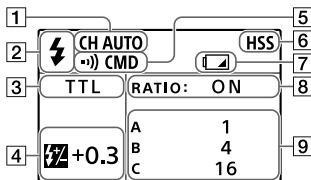

Mode MANUAL

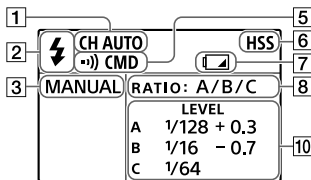

Mode GROUP

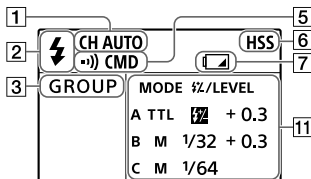

Mode RELEASE

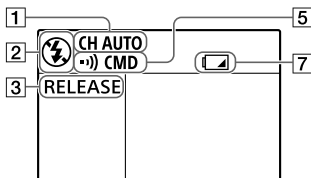

- 1 Canal de communication
- 2 Mode flash sans fil
⚡ est affiché lorsque le produit est en mode flash sans fil. Sinon, ⚡ est affiché.
- 3 Mode de prise de vue
- 4 Correction du flash
- 5 Mode de communication
- 6 Prise de vue avec synchronisation grande vitesse (HSS)
- 7 Témoin de faible niveau de charge
Apparaît lorsque le niveau de charge des batteries est faible. Nous vous recommandons de changer rapidement les batteries dans ce cas.
- 8 Réglage du ratio
- 9 Ratio d'éclairage
- 10 Niveau du flash
- 11 Réglages de groupe (mode de flash et correction/niveau de flash)

Mise en marche

Vous pouvez utiliser les types de batteries suivants avec ce produit :

- Deux piles alcalines LR6 (taille AA)
- Deux batteries rechargeables NiMH (taille AA)

Veillez à toujours recharger les batteries rechargeables NiMH avec le chargeur spécifié.

1 Ouvrez le couvercle du compartiment des batteries et insérez les batteries (vendu séparément).

- Insérez les piles dans le compartiment des piles comme illustré (F+T). (F+T indique le sens des piles.)

2 Fixez le produit sur l'appareil photo.

- Vérifiez que le produit est éteint.
 - Retirez le cache du pied de fixation multi-interface du produit et de la griffe multi-interface de l'appareil photo.
- ① Tournez le levier de verrouillage en position « RELEASE » tout en appuyant sur le bouton de déverrouillage sur le levier.
 - ② Insérez à fond le pied de fixation multi-interface dans la griffe multi-interface de l'appareil photo comme indiqué par la flèche.

- ③ Tournez le levier de verrouillage en position « LOCK » pour bloquer le produit.

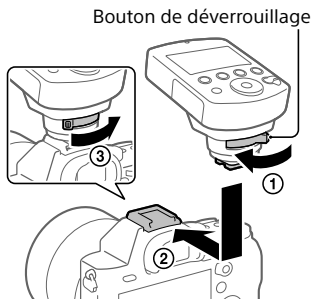

3 Placez l'interrupteur d'alimentation sur « ON ».

Pour retirer le produit de l'appareil photo

Arrêtez le produit et exécutez l'opération ① de l'étape 2 pour retirer le produit.

- Lorsque vous n'utilisez pas le produit ou lorsque vous utilisez le produit seul en le tenant à la main, replacez le cache sur le pied de fixation multi-interface.

Association avec un radio récepteur sans fil

Pour effectuer des prises de vue avec flash sans fil ou déclenchement à distance à l'aide de ce produit, vous devez l'associer à un radio récepteur sans fil (vendu séparément).

- Procédez à l'association à moins de 1 m (3,3 pi) du radio récepteur sans fil.
- Vous pouvez associer ce produit à 15 radio récepteurs sans fil maximum.

- 1 Mettez le produit en marche (page 11), puis appuyez sur le bouton MENU et sélectionnez → [PAIRING] → [ADD] et appuyez sur le bouton central.**

Le témoin LINK du produit clignote en vert.

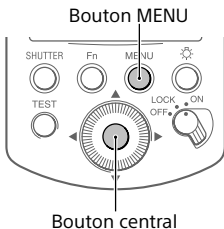

- 2 Vérifiez que le radio récepteur sans fil est éteint, puis maintenez enfoncé le bouton ON/OFF du radio récepteur sans fil pendant au moins sept secondes.**

Le radio récepteur sans fil se met en marche et le témoin LINK clignote en vert.



- 3 Lorsque l'association est effective, le témoin LINK du radio récepteur sans fil s'allume en vert.**

- Si vous voulez associer ce produit avec deux radio récepteurs sans fil ou plus, répétez les étapes 2 et 3 pour chaque radio récepteur sans fil.

4 Appuyez sur le bouton central.

La procédure d'association s'arrête, et le témoin LINK du produit s'allume en vert.

- Si le témoin LINK du produit ou du radio récepteur sans fil s'allume en rouge, cela signifie que l'association a échoué. Recommencez la procédure à l'étape 1.

Pour dissocier un récepteur

Appuyez sur le bouton MENU et sélectionnez → [PAIRING] → [LIST] sur le produit, puis placez le curseur sur  (Supprimer) pour le radio récepteur sans fil que vous voulez dissocier et appuyez sur le bouton central.

- Dissociez le radio récepteur sans fil lorsqu'il est allumé.

Groupes

Vous pouvez répartir les radio récepteurs sans fil en cinq groupes maximum et définir le mode de flash ou le niveau de puissance du flash pour chaque groupe.

Vous pouvez définir les groupes en modifiant l'état du témoin REMOTE sur le radio récepteur sans fil. Lorsque vous maintenez enfoncé le bouton GROUP sur le radio récepteur sans fil pendant deux secondes, le témoin REMOTE s'allume ou s'éteint.

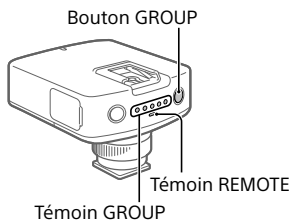

Lorsque le témoin REMOTE est allumé

Vous pouvez modifier le groupe du radio récepteur sans fil en appuyant sur le bouton MENU → [RECEIVER SET] sur le produit.

Lorsque le témoin REMOTE est éteint

Vous pouvez modifier le groupe du radio récepteur sans fil en appuyant plusieurs fois sur le bouton GROUP sur le radio récepteur sans fil.

Utilisation des éléments du MENU

Vous pouvez utiliser les éléments du MENU pour modifier et valider à la fois les réglages de ce produit et des radio récepteurs sans fil associés (vendu séparément).

Appuyez sur le bouton MENU pour afficher l'écran du menu. Placez le curseur sur l'élément souhaité et appuyez sur le bouton central.

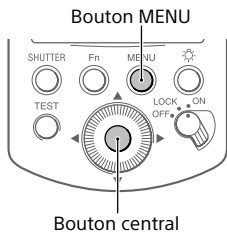

Pour plus d'information sur chaque élément de menu, référez-vous au « Manuel d'aide ».

HSS (synchronisation grande vitesse)

Permet d'activer/désactiver la synchronisation grande vitesse et de modifier le niveau de flash.

RECEIVER SET (réglages du récepteur)

Permet de modifier et d'afficher les réglages des radio récepteurs sans fil associés.

CH SET (réglage du canal)

Permet de définir le canal utilisé pour la communication sans fil.

PAIRING (association)

Permet d'associer ce produit avec un radio récepteur sans fil (page 12).

TEST (test du flash)

Permet de définir le mode de test du flash.

LEVEL STEP (incrément de niveau)

Permet de définir l'incrément de modification du niveau de flash.

POWER SAVE (temporisation du mode économie d'énergie)

Permet de définir la durée au bout de laquelle le mode d'économie d'énergie est automatiquement déclenché.

VERSION (version)

Permet d'afficher la version du logiciel de ce produit et celle des radio récepteurs sans fil associés.

RESET (réinitialisation)

Permet de réinitialiser les réglages du mode de flash et des niveaux de flash.

INITIALIZE (réglages par défaut)

Permet de rétablir les réglages par défaut du produit.

- Les informations d'association seront elles aussi supprimées.

Prise de vue

Prise de vue avec flash sans fil

Sélectionnez les réglages suivants sur l'appareil photo :

- Mode de prise de vue :
[Programme Auto],
[Priorité ouvert.],
[Priorité vitesse] ou
[Exposition manuelle]
- Mode de flash : [Sans fil]

Sélectionnez les réglages suivants sur le flash connecté au radio récepteur sans fil (vendu séparément) :

- Mode de flash : mode TTL
- Portée du flash (zoom) : AUTO

Lorsque vous utilisez un flash HVL-F32M, réglez le niveau de flash sur 1/16 minimum en prise de vue synchronisation grande vitesse (HSS).

TTL (mode de prise de vue au flash TTL)

Le niveau de flash est réglé automatiquement en fonction de la valeur mesurée par l'appareil photo.

MANUAL (mode de prise de vue au flash manuel)

Le niveau de flash est réglé manuellement.

GROUP (mode de prise de vue au flash par groupe)

Le mode de flash est défini pour chaque groupe.

Pour plus d'information sur chaque mode de prise de vue, référez-vous au « Manuel d'aide ».

Déclenchement de prise de vue à distance

Vous pouvez effectuer des prises de vue avec un appareil photo connecté à un radio récepteur sans fil (vendu séparément) en appuyant sur le bouton SHUTTER du produit ou sur le déclencheur de l'appareil photo sur lequel le produit est fixé. Réglez le mode de prise de vue du produit sur [RELEASE] et raccordez les multi/micro connecteurs USB du radio récepteur sans fil et l'appareil photo à l'aide d'un câble de raccordement multi-terminal (vendu séparément).

- Si vous souhaitez effectuer des prises de vue à l'aide du déclencheur de l'appareil photo, installez le produit sur la griffe multi-interface de celui-ci et réglez le mode de flash de l'appareil photo sur [Sans fil].

Conseils d'utilisation

Produit

- Ne placez pas l'appareil photo dans un sac ou autre contenant avec le produit installé. Vous risquez de provoquer un dysfonctionnement de l'appareil photo et du produit.
- Lorsque le produit est installé sur l'appareil photo, ne portez pas ce dernier en le tenant par le produit. Cela pourrait provoquer un dysfonctionnement.
- Lorsque vous fermez le couvercle du compartiment des batteries, poussez-le fermement en le faisant glisser à fond. Faites attention à ne pas coincer vos doigts avec le couvercle du compartiment des batteries lorsque vous le fermez. Vous risquez de vous blesser.

Batteries

- Lorsque vous utilisez des piles alcalines, il se peut que le niveau de charge affiché sur l'écran LCD soit plus faible que le niveau réel, et que le témoin de faible niveau de charge apparaisse à l'écran, en fonction des conditions de température et de stockage. Il est possible que le niveau de charge affiché revienne à la valeur réelle après un certain temps d'utilisation du produit.
- Lorsque vous utilisez des batteries NiMH, la performance de celles-ci risque de diminuer brusquement lorsque la charge restante devient faible. Pendant la prise de vue, il se peut que le témoin de faible niveau de charge clignote à l'écran et que vous ne puissiez plus utiliser le produit, ou que le produit s'éteigne brusquement après que le témoin de faible niveau de charge a commencé à clignoter.
- Retirez et rangez les batteries lorsque vous ne comptez pas utiliser le produit pendant une durée prolongée.

Température

- Ce produit est conçu pour une utilisation à des températures comprises entre 0 °C et 40 °C (32 °F et 104 °F).
- N'exposez pas le produit à des températures très élevées (par exemple dans un véhicule garé en plein soleil) ou à une humidité élevée.
- Lorsque vous faites passer le produit directement d'un endroit froid à un endroit chaud, enfermez-le dans un sac en plastique et évacuez l'air du sac avant de le fermer de manière étanche pour éviter la condensation à l'intérieur du produit. Placez le sac contenant le produit dans cet endroit chaud et attendez que la température du produit atteigne la température ambiante avant de le retirer du sac.

- Les performances des batteries diminuent à basse température. Le cas échéant, remplacez les batteries par des batteries neuves ou qui sont restées au chaud. Le témoin de faible niveau de charge risque de clignoter à basse température même si les batteries ne sont pas déchargées. Les batteries récupèrent une partie de leur capacité lorsqu'elles reviennent à une température de fonctionnement normale.

Autres précautions

Lorsque vous rangez le produit, retirez les batteries. Ranger le produit avec les batteries à l'intérieur présente des risques de fuites ou d'ignition.

Entretien

Retirez ce produit de l'appareil photo. Nettoyez le flash avec un chiffon doux et sec. En cas de présence de sable sur la surface du produit, ne l'essuyez pas sous peine de l'endommager. Enlevez-le délicatement avec un souffleur. En cas de taches tenaces, frottez-les doucement avec un chiffon légèrement humidifié avec de l'eau froide ou tiède puis nettoyez le produit avec un chiffon doux et sec. N'utilisez jamais de solvants forts tels que diluants, éther de pétrole, alcool, sous peine d'endommager le fini de la surface.

Spécifications

Bande de fréquences :

2,4 GHz

Nombre de canaux :

14 canaux

Distance de communication :

environ 30 m (98,4 pi)

- La distance donnée ci-dessus est valable en l'absence d'obstacle, de blindage et d'interférences radioélectriques.
- La distance de communication peut être réduite en fonction de la position du produit, du milieu environnant et des conditions météorologiques.

Dimensions (env.) :

58,0 mm × 65,8 mm ×
83,7 mm (2 3/8 po × 2 5/8 po
× 3 3/8 po) (L/H/P)

Poids (env.) :

93 g (3,3 oz) (sans les
batteries)

Plage de température de
fonctionnement :

0 °C à 40 °C (32 °F à 104 °F)

Plage de température de
stockage :

-20 °C à +60 °C
(-4 °F à +140 °F)

Caractéristiques d'alimentation :

3 V CC

Autonomie (env.) :

12 heures (lorsque vous
utilisez des piles alcalines)

Batteries recommandées :

Deux piles alcalines LR6 (taille
AA)

Deux batteries rechargeables
NiMH (taille AA)

Articles inclus :

radio contrôleur sans
fil (1), étui (1), cache de
protection des connexions (1),
documentation imprimée

La description des fonctions
dans le présent mode d'emploi
est basée sur les conditions
d'essai chez Sony.

La conception et les
spécifications sont modifiables
sans préavis.

Marques commerciales

« Multi Interface Shoe » est
une marque commerciale de
Sony Corporation.

FR

<http://www.sony.net/>

© 2016 Sony Corporation Printed in China



4585643110