



Sony IC 레코더를 구입해 주셔서 감사합니다!

이것은 IC 레코더의 기본적인 조작 방법을 설명한 빠른 사용 설명서입니다. 주의해서 읽어 주십시오. 또한 Sony IC 레코더를 즐겨 주시기 바랍니다.

동봉품을 확인하십시오.

- IC 레코더(1)
- 스테레오 헤드폰(1)
- USB 연결 지원 케이블(1)
- 휴대용 주머니(1)
- NH-AAA(AAA 사이즈) 충전지(1)
- 빠른 사용 설명서(1)
- 응용 소프트웨어, Sound Organizer(컴퓨터에 설치할 수 있도록 내장 메모리에 저장된 설치 파일)
- 도움말 설명서(HTML 파일은 내장 메모리에 저장되어 있으므로, 컴퓨터에 쉽게 복사할 수 있습니다.)

옵션 액세서리

- 일렉트릭 콘덴서 마이크로폰 ECM-CS10, ECM-CZ10, ECM-CS3, ECM-TL3
- 충전지 NH-AAA-B2EN, NH-AAA-B2KN
- USB AC 어댑터 AC-U50AG
- 배터리 충전기 BCG-34HSN
- 소형 충전지 및 2-개입 AAA 다-용도 프리미엄 배터리 BCG-34HS2KAN, BCG-34HW2KAN

주의점

국가 또는 지역에 따라 일부 모델 또는 선택적 액세서리는 사용하지 못할 수 있습니다.

각 부분 및 조작 스위치류

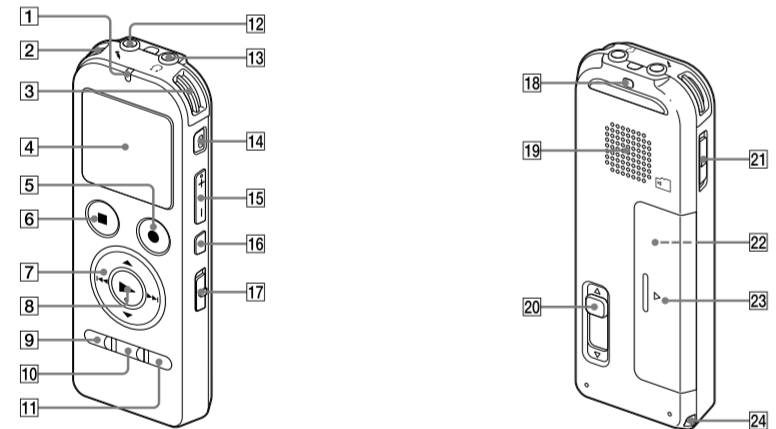

- 1 조작 표시등
- 2 내장 마이크로폰(스테레오)(L)
- 3 내장 마이크로폰(스테레오)(R)
- 4 표시창
- 5 ●REC/PAUSE(녹음/일시정지) 버튼
- 6 ■STOP 버튼
- 7 제어 버튼(▲, ▼, ◀, ▶)(리뷰/고속감기), ▶(큐/고속감기)
- 8 ▶(재생/입력) 버튼
- 9 MENU/FM 버튼
- 10 FOLDER 버튼
- 11 T-MARK(트랙 마크) 버튼
- 12 \ (마이크로폰) 단자
- 13 (헤드폰) 단자
- 14 ERASE 버튼
- 15 VOL -/+ (볼륨 +/-) 버튼
- 16 ⇄ A-B(반복 A-B) 버튼
- 17 DPC(SPEED CTRL) 스위치

* 각 버튼과 단자에는 돌기가 있습니다. 조작 기준점으로 사용하거나 각 단자를 구별할 때 사용하십시오.

- 18 스트랩용 홀(스트랩은 부속되지 않았습니다.)
- 19 스피커
- 20 USB DIRECT 슬라이드 레버
- 21 HOLD+POWER 스위치
- 22 microSD 카드 슬롯(이 카드 슬롯은 배터리실에 있습니다.)
- 23 배터리실
- 24 스트랩용 홀(스트랩은 부속되지 않습니다.)

IC 레코더를 사용해 봅시다

1. 전원을 켭니다.

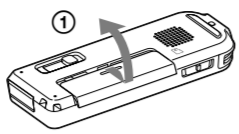

① 배터리실 커버를 밀어서 들어올리고 배터리를 바른 방향으로 넣으십시오.

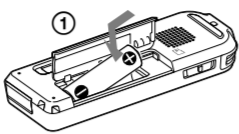

② 전원을 켭십시오.
표시창이 나타날 때까지 HOLD+POWER 스위치를 "POWER" 방향으로 밀고 있습니다.



전원을 끄려면 "전원을 끕니다". 애니메이션이 나타날 때까지 HOLD+POWER 스위치를 "POWER" 방향으로 밀고 있습니다.

오조작을 방지하려면(HOLD)



☞ IC 레코더를 HOLD 상태에서 해제하려면 HOLD+POWER 스위치를 중앙으로 밀어 놓으십시오.

2. 날짜와 시간을 설정합니다.

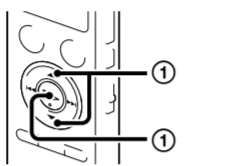

배터리를 처음 넣거나, 배터리를 넣지 않고 1분 이상 경과한 후에 IC 레코더에 배터리를 넣으면 "날짜와 시간을 설정하십시오". 애니메이션이 나타난 후 연도 부분이 깜빡이기 시작합니다.

① ▲ 또는 ▼를 눌러 연도(년의 마지막 두 자릿수)를 설정한 다음 ▶(재생/입력)를 누릅니다. 이 절차를 반복하여 월, 일, 시, 분을 차례로 설정하십시오. 분을 설정하고 ▶(재생/입력)를 누르면 설정이 시계에 반영됩니다.



3. 메뉴 언어를 선택합니다.

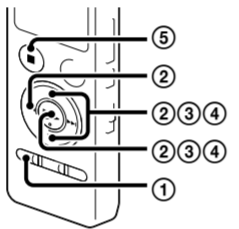

- ① MENU/FM을 누릅니다.
- ② ◀를 누르고, ▲ 또는 ▼를 눌러 ●를 선택한 다음 ▶(재생/입력)를 누릅니다.
- ③ ▲ 또는 ▼를 눌러 "언어(Language)"를 선택한 다음 ▶(재생/입력)를 누릅니다.
- ④ ▲ 또는 ▼를 눌러 표시창에서 사용할 언어를 선택한 다음 ▶(재생/입력)를 누릅니다.
다음과 같은 언어를 선택할 수 있습니다:
한국어, English(영어)
* 기본값 설정
- ⑤ ■STOP을 누릅니다.

4. 녹음합니다.

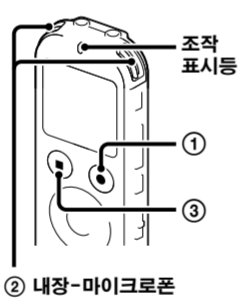

☞ IC 레코더를 사용하기 전에 반드시 HOLD+POWER 스위치를 중앙으로 밀어서 HOLD 상태를 해제하십시오.

- ① ●REC/PAUSE를 누릅니다.
녹음이 시작되고 조작 표시등이 녹색으로 켜집니다.
☞ ●REC/PAUSE를 누르면 녹음을 일시정지할 수 있습니다.
●REC/PAUSE를 다시 한 번 누르면 녹음이 다시 시작됩니다.
- ② 내장 마이크로폰이 녹음할 음원 쪽을 향하도록 IC 레코더를 놓습니다.
- ③ ■STOP을 눌러서 녹음을 정지합니다.
"액세스 중..." 애니메이션이 나타나고 녹음이 정지됩니다.

5. 녹음 내용을 들습니다.

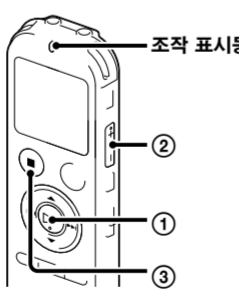

- ① ▶(재생/입력)을 누릅니다.
재생이 시작되고 조작 표시등이 녹색으로 켜집니다.
- ② VOL -/+를 눌러서 볼륨을 조절합니다.
- ③ ■STOP을 눌러서 재생을 정지합니다.

6. 삭제합니다.

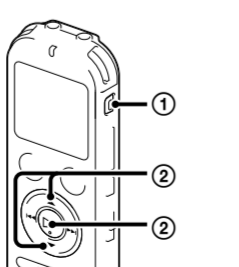

- 일단 소거한 파일은 복원할 수 없습니다.
- ① ERASE를 누릅니다.
"삭제할까요?"가 표시되고 삭제하려는 파일이 확인을 위해 재생됩니다.
 - ② ▲ 또는 ▼를 눌러 "실행"을 선택한 다음 ▶(재생/입력)를 누릅니다.
선택한 파일을 삭제하는 동안에 "삭제 중..."이 표시됩니다.

컴퓨터 활용하기

컴퓨터에 도움말 설명서 설치하기

IC 레코더의 내장 메모리에서 컴퓨터에 도움말 설명서를 설치함으로써, 문제가 발생할 때 자세한 조작 및 가능한 해결책을 찾아 볼 수 있습니다.

- ① IC 레코더 뒷면의 USB DIRECT 슬라이드 레버를 밀고 실행 중인 컴퓨터의 USB 포트에 USB 커넥터를 연결합니다.
- ② Windows에서: [컴퓨터] (또는 [내 컴퓨터])를 클릭한 다음 [IC RECORDER] → [FOR WINDOWS]를 더블 클릭합니다.
Mac에서: 바탕화면에서 [IC RECORDER]를 더블 클릭합니다.
- ③ 도움말 설명서를 설치합니다.
Windows에서는: [Help_Guide_Installer] (또는 [Help_Guide_Installer.exe])를 더블 클릭하십시오.
Mac에서: [Help_Guide_Installer_for_mac.app]을 더블 클릭합니다.(v10.5.8 이상)
화면에 나타나는 지시에 따라 설치를 실행하십시오.
- ④ 설치를 완료한 후, Windows용 바탕화면(Mac은 Finder에서)에서 [Help_Guide_icdu53_kr.htm] 아이콘을 더블 클릭합니다.
도움말 설명서가 표시됩니다.
다음의 Sony IC 레코더 고객 지원 홈페이지에서 도움말 안내를 볼 수도 있습니다.
<http://rd1.sony.net/help/icdu53/kr/>

IC 레코더에서 컴퓨터로 파일 복사하기

파일 및 폴더를 IC 레코더에서 컴퓨터로 복사해서 저장할 수 있습니다.

- ① 컴퓨터에 IC 레코더를 연결하십시오.
- ② 전송하고 싶은 파일이나 폴더를 컴퓨터에 복사하십시오.
복사하고 싶은 파일이나 폴더를 "IC RECORDER" 또는 "MEMORY CARD"에서 컴퓨터의 로컬 디스크로 끌어다 놓으십시오.

파일이나 폴더를 복사하려면(끌어내기)

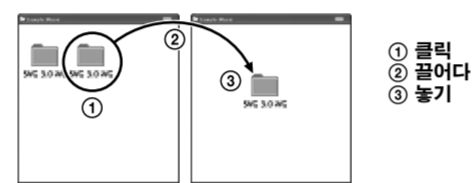

IC RECORDER 컴퓨터 또는 MEMORY CARD

- ③ 컴퓨터에서 IC 레코더를 분리하십시오.

Sound Organizer 설치하기

컴퓨터에 Sound Organizer를 설치합니다.

■ 주의점

Sound Organizer는 Windows PC와만 호환 가능합니다. Mac과는 호환되지 않습니다.

☞ Sound Organizer를 설치할 때에는 관리자 권한이 있는 사용자 계정으로 로그인하십시오.

- ① IC 레코더 뒷면의 USB DIRECT 슬라이드 레버를 밀고 실행 중인 컴퓨터의 USB 포트에 USB 커넥터를 연결합니다.
IC 레코더를 컴퓨터에 직접 연결할 수 없을 때에는 부속된 USB 연결 지원 케이블을 사용하십시오.

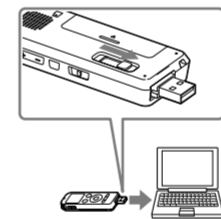

- ② IC 레코더가 바르게 인식되고 있는지 확인합니다.
IC 레코더를 컴퓨터에 연결하고 있는 동안은 IC 레코더의 표시창에 "연결 중"이 나타납니다.
- ③ [시작] 메뉴로 가서, [컴퓨터] (또는 [내 컴퓨터])를 클릭한 다음, [IC RECORDER] → [FOR WINDOWS] 을 더블 클릭하십시오.
- ④ [SoundOrganizerInstaller_V140] (또는 [SoundOrganizerInstaller_V140.exe])를 더블 클릭하십시오.
화면에 나타나는 지시에 따르십시오.
- ⑤ 사용자 계약조건에 동의할 때에는 [I accept the terms of the license agreement]를 선택한 다음에 [Next]를 클릭합니다.
- ⑥ [Setup Type] 창이 나타나면 [Standard] 또는 [Custom]을 선택한 다음 [Next]를 클릭합니다.
[Custom]을 선택했을 때에는 화면의 지시에 따라 설치 프로그램을 설정합니다.
- ⑦ [Ready to Install the Program] 창이 나타나면 [Install]을 클릭합니다.
설치가 시작됩니다.
- ⑧ [Sound Organizer has been installed successfully.] 창이 나타나면 [Launch Sound Organizer Now]를 선택한 다음 [Finish]를 클릭합니다.

■ 주의점

Sound Organizer를 설치한 후에 컴퓨터를 다시 시작해야 할 수 있습니다.

■ 주의점

내장 메모리를 포맷하면 내장 메모리에 저장된 모든 데이터가 삭제됩니다.(도움말 설명서와 Sound Organizer 소프트웨어도 소거됩니다.)

추가 기능

녹화, 재생 및 편집에 대한 추가 기능의 세부 내용은 도움말 안내에 포함되어 있습니다.

- 녹음환경 선택
- 녹음 필터
- 노이즈 컷
- T-MARK(트랙 마크)
- DPC(Digital Pitch Control)
- A-B 반복
- VOR(Voice Operated Recording)
- 사운드 효과
- 간편 검색
- 분할
- FM 라디오
- Sound Organizer 편집 소프트웨어

사용상의 주의

전원에 대하여
이 제품은 1.2 V 또는 1.5 V DC 전용입니다.
NH-AAA 충전지 또는 LR03(AAA사이즈) 알카라인 전지를 사용하십시오.

안전성에 대하여
자전거나 오토바이 또는 자동차 운전 중에는 본 제품을 사용하지 마십시오.

취급에 대하여

- 본 제품은 난방 기구 가까이나 직사광선이 닿는 장소, 먼지나 진동이 심한 장소에 방치하지 마십시오.

검고

배터리(설치된 배터리 또는 배터리 팩)를 햇빛이나 불 등 과열에 장시간 노출하지 마십시오.

주의

종류가 다른 배터리로 교체할 경우 폭발할 수 있습니다.
다 쓴 배터리는 지침에 따라 폐기하십시오.

이 기기는 가정용(B급) 전자파적합기기로서 주로 가정에서 사용하는 것을 목적으로 하며, 모든지역에서 사용할 수 있습니다.

상호명 : 소니코리아(주)

기자재명 : IC Recorder

모델명 : ICD-UX533F

제조사/제조국가 : Sony Corporation/China

용량(사용자가 사용 가능한 용량*1*2)

4 GB(약 3.60 GB = 3,865,470,566바이트)

*1 내장 메모리의 일부는 파일 관리에 사용되므로 사용자 저장소로 사용할 수 없습니다.

*2 IC 레코더를 사용해 내장 메모리를 포맷한 경우.



GB
KR

Welcome to your new Sony IC recorder!

This is the Quick Start Guide, which provides you with instructions on the basic operations of the IC recorder. Please read it carefully. We hope you enjoy using your new Sony IC recorder.

Check the supplied items.

- IC Recorder (1)
- Stereo headphones (1)
- USB connection support cable (1)
- Carrying pouch(1)
- NH-AAA (size AAA) rechargeable battery (1)
- Quick Start Guide(1)
- Application Software, Sound Organizer (Installer file stored in the built-in memory so that you can install it to your computer.)
- Help Guide (HTML file stored in the built-in memory so it can easily be copied to your computer.)

Optional accessories

- Electret condenser microphone ECM-CS10, ECM-CZ10, ECM-CS3, ECM-TL3
- Rechargeable battery NH-AAA-B2EN, NH-AAA-B2KN
- USB AC adaptor AC-U50AG
- Battery charger BCG-34HSN
- Compact charger & 2-pc AAA Multi-Use Premium batteries BCG-34HS2KAN, BCG-34HW2KAN

Note

Depending on the country or region, some of the models or optional accessories are not available.

Parts and controls

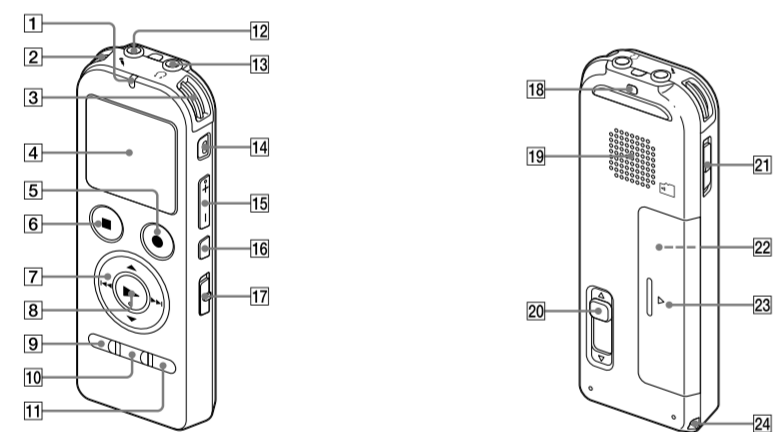

- | | |
|---|---|
| 1 Operation indicator | 18 Strap hole (A strap is not supplied.) |
| 2 Built-in microphones (stereo) (L) | 19 Speaker |
| 3 Built-in microphones (stereo) (R) | 20 USB DIRECT slide lever |
| 4 Display window | 21 HOLD•POWER switch |
| 5 ●REC/PAUSE (record/pause) button | 22 microSD card slot (The card slot is in the battery compartment.) |
| 6 ■STOP button | 23 Battery compartment |
| 7 Control button (▲, ▼, ◀, ▶ (review/fast backward), ▶▶ (cue/fast forward)) | 24 Strap hole (A strap is not supplied.) |
| 8 ▶ (play/enter) button* | |
| 9 MENU/FM button | |
| 10 FOLDER button | |
| 11 T-MARK (track mark) button | |
| 12 (microphone) jack* | |
| 13 (headphones) jack | |
| 14 ERASE button | |
| 15 VOL +/- (volume +/-) button* | |
| 16 A-B (repeat A-B) button | |
| 17 DPC (SPEED CTRL) switch | |

* These buttons and the jack have a tactile dot. Use it as a reference point for operations, or to identify each terminal.

Let's try out your new IC recorder

1. Power on.

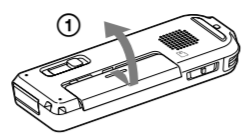

1 Slide and lift the battery compartment lid, then insert a battery with the correct polarity.

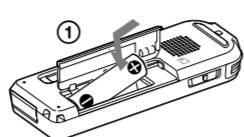

2 Turn the power on. Slide and hold the HOLD•POWER switch in the direction of "POWER" until the window display appears.

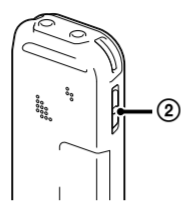

To turn the power off, slide and hold the HOLD•POWER switch in the direction of "POWER" until "전원을 끕니다." animation is displayed.

To prevent unintentional operations (HOLD)

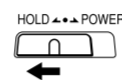

To release the IC recorder from the HOLD status, slide the HOLD•POWER switch towards the center.

2. Set the date and time.

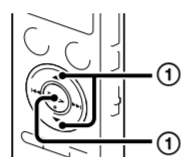

When you insert a battery for the first time, or after the IC recorder has been without a battery for more than 1 minute, the "날짜와 시간을 설정하십시오." animation appears, and then the year section begins to flash.

1 Press ▲ or ▼ to set the year (the last two digits of the year), and then press ▶ (play/enter). Repeat this procedure to set month, day, hour, and minute in sequence. When you set the minute and press ▶ (play/enter), the clock reflects the setting.

3. Select the menu language.

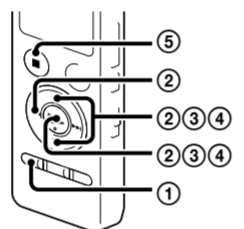

1 Press MENU/FM.
2 Press ◀, press ▲ or ▼ to select (language icon), and then press ▶ (play/enter).
3 Press ▲ or ▼ to select "언어(Language)," and then press ▶ (play/enter).
4 Press ▲ or ▼ to select the language that you want to use in the display window, and then press ▶ (play/enter). You can select the following languages:
한국어* (Korean), English
* Default setting
5 Press ■STOP.

4. Record.

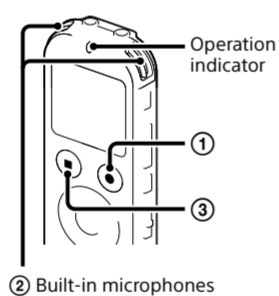

Before you start using the IC recorder, make sure that you slide the HOLD•POWER switch towards the center to release the HOLD status.

1 Press ●REC/PAUSE. Recording starts and the operation indicator lights in red. You can pause recording by pressing ●REC/PAUSE. Press ●REC/PAUSE again to restart recording.
2 Place the IC recorder so that the built-in microphones face the direction of the source to be recorded.
3 Press ■STOP to stop recording. The "액세스 중..." animation appears and the recording stops.

5. Listen.

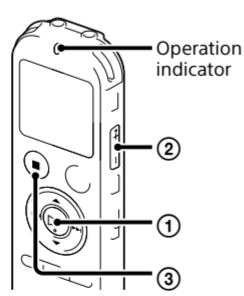

1 Press ▶ (play/enter). Playback starts and the operation indicator lights in green.
2 Adjust the volume by pressing VOL +/-.
3 Press ■STOP to stop playback.

6. Erase.

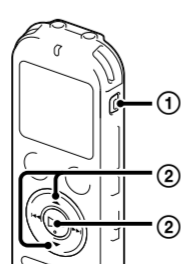

Once a file is erased, you cannot restore it.
1 Press ERASE. "삭제할까요?" is displayed and the file to be erased is played back for confirmation.
2 Select "실행" using ▲ or ▼, and then press ▶ (play/enter). "삭제 중..." is displayed while the selected file is being erased.

Utilizing Your Computer

Installing the help guide on your computer

By installing the help guide on your computer from the built-in memory of the IC recorder, you can search for detailed operations and possible solutions when a problem occurs.

- Slide the USB DIRECT slide lever on the back of the IC recorder, and insert the USB connector into the USB port of a running computer.
- In Windows: Click [Computer] (or [My Computer]), then double-click [IC RECORDER] → [FOR WINDOWS].
In Mac: Double-click [IC RECORDER] on the desktop.
- Install the help guide.
In Windows: Double-click [Help_Guide_Installer] (or [Help_Guide_Installer.exe]).
In Mac: Double-click [Help_Guide_Installer_for_mac.app] (v10.5.8 or higher). Follow the instructions that appear on the screen to proceed with installation.
- After the installation completes, double-click the [Help_Guide_icdu53_kr.htm] icon in the desktop for Windows (or in Finder for Mac). The help guide is displayed. You can also view the help guide on the following Sony IC Recorder customer support home page:
<http://rd1.sony.net/help/icd/u53/kr/>

Copying files from the IC recorder to your

You can copy the files and folders from the IC recorder to your computer to store them.

- Connect the IC recorder to your computer.
- Copy files or folders you want to transfer to your computer. Drag and drop the files or folders you want to copy from "IC RECORDER" or "MEMORY CARD" to the local disk on your computer.

To copy a file or folder (Drag and drop)

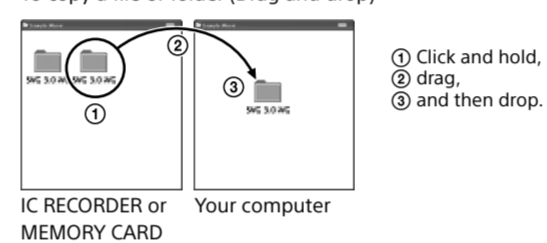

- Disconnect the IC recorder from your computer.

Installing Sound Organizer

Install Sound Organizer on your computer.

Note

Sound Organizer is compatible with the Windows PC only. It is not compatible with Mac.

When installing Sound Organizer, log in to an account with administrator privileges.

- Slide the USB DIRECT slide lever on the back of the IC recorder, and insert the USB connector into the USB port of a running computer. If the IC recorder cannot be connected to a computer directly, use the supplied USB connection support cable.

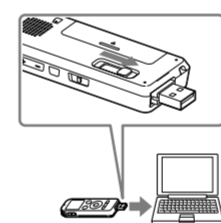

- Make sure the IC recorder has been recognized properly. While the IC recorder is connected to the computer, "연결 중" is displayed in the display window of the IC recorder.
- Go to the [Start] menu, click [Computer] (or [My Computer]), and then double-click [IC RECORDER] → [FOR WINDOWS].
- Double-click [SoundOrganizerInstaller_V140] (or [SoundOrganizerInstaller_V140.exe]). Follow the instructions that appear on the screen.
- Make sure that you accept the terms of the license agreement, select [I accept the terms in the license agreement], and then click [Next].
- When the [Setup Type] window appears, select [Standard] or [Custom], and then click [Next]. Follow the instructions on the screen and set the installation settings when you select [Custom].
- When the [Ready to Install the Program] window appears, click [Install]. The installation starts.
- When the [Sound Organizer has been installed successfully.] window appears, check [Launch Sound Organizer Now], and then click [Finish].

Note

You may need to restart your computer after installing Sound Organizer.

Note

If you format the built-in memory, all data stored there will be erased. (The Help Guide and the Sound Organizer software will also be erased.)

Additional features

Details of these additional features for recording, playback, and editing are included in the help guide.

- Scene Selection
- 녹음 필터(Recording Filter)
- 노이즈 컷(Noise Cut)
- T-MARK(Track mark)
- DPC (Digital Pitch Control)
- A-B Repeat
- VOR (Voice Operated Recording)
- 사운드 효과(Sound Effects)
- 간편 검색(Easy Search)
- Divide
- FM Radio
- Sound Organizer editing software

Precautions

On power

Operate the unit only on 1.2 V or 1.5 V DC. Use an NH-AAA rechargeable battery or a size AAA alkaline battery.

On safety

Do not operate the unit while driving, cycling or operating any motorized vehicle.

On handling

Do not leave the unit in a location near heat sources, or in a place subject to direct sunlight, excessive dust or mechanical shock.

Should any solid object or liquid fall into the unit, remove the battery and have the unit checked by qualified personnel before operating it any further.

If you have any questions or problems concerning your unit, please consult your nearest Sony dealer.

WARNING

Do not expose the batteries (battery pack or batteries installed) to excessive heat such as sunshine, fire or the like for a long time.

CAUTION

Risk of explosion if battery is replaced by an incorrect type. Dispose of used batteries according to the instructions.

Capacity (User available capacity **1**2)

4 GB (approx. 3.60 GB = 3,865,470,566 Byte)

**1 A small amount of the built-in memory is used for file management and therefore not available for user storage.

**2 When the built-in memory is formatted with the IC recorder.