

Microcassette™ - Corder

Operating Instructions

Mode d'emploi

Manual de instrucciones

Istruzioni per l'uso

Manual de instruções

M-440

Sony Corporation ©2001 Printed in China

Sony  line <http://www.world.sony.com/>

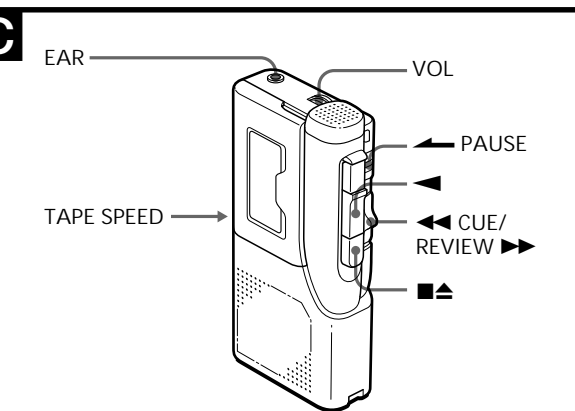
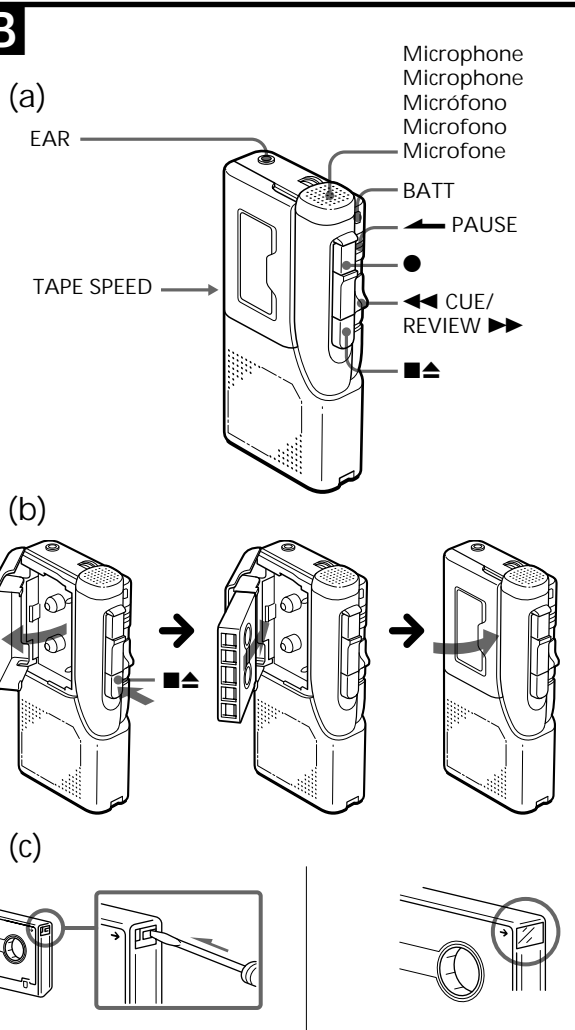
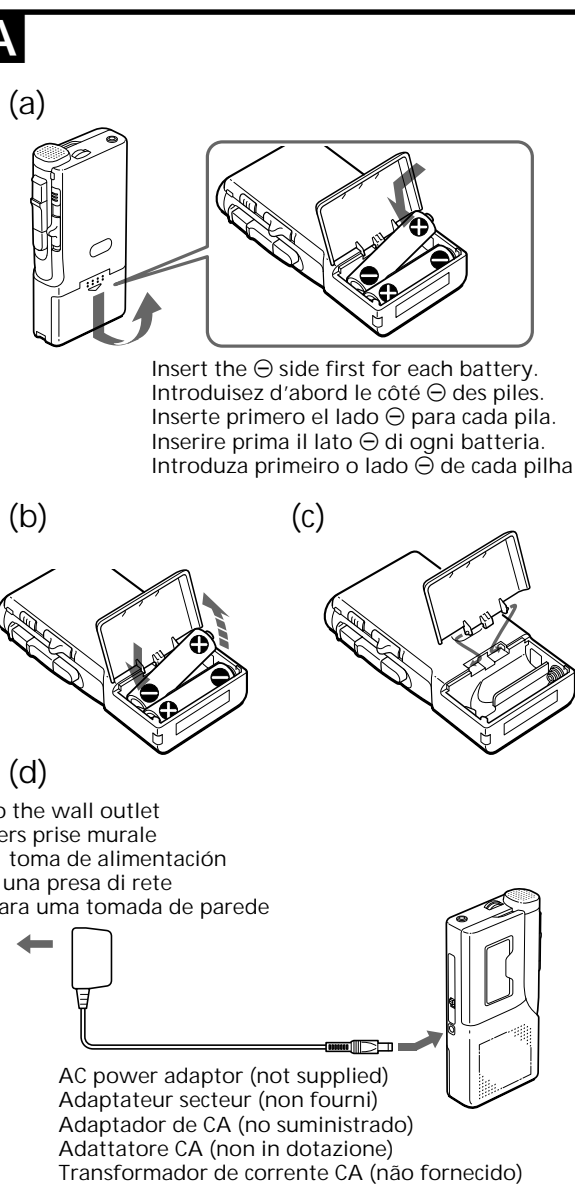

Preparing Power Sources

Choose one of the following power sources.

Dry Batteries (see Fig. A-(a))

Make sure that nothing is connected to the DC IN 3V jack.

- 1 Open the battery compartment lid.
- 2 Insert two R6 (size AA) batteries with correct polarity and close the lid.

To take out the batteris (see Fig. A-(b))

If the battery compartment lid is accidentally detached (see Fig. A-(c)) Attach it as illustrated.

When to replace the batteries

Replace the batteries with new ones when the BATT lamp dims.

Note

You do not need to replace the batteries if the BATT lamp flashes with the playback sound when you turn up the volume.

Battery life (Approx. hours)		(EIAJ)*
Batteries	Recording	
Sony manganese R6P (SR)	7	
Sony alkaline LR6 (SG)	24	

* Measured valued by the standard of EIAJ (Electronic Industries Association of Japan) (Using a Sony Microcassette)

Note

The battery life may shorten depending on the operation of the unit.

House current (see Fig. A-(d))



Connect the AC power adaptor to DC IN 3V and to a wall outlet. Use the AC-E30HG AC power adaptor (not supplied). Do not use any other AC power adaptor.







Polarity of the plug

Note

Specifications for AC-E30HG vary for each area. Check your local voltage and the shape of plug before purchasing.

Recording (see Fig. B-(a))

- 1 Press  and insert a standard microcassette with the side to start recording facing the lid (see Fig. B-(b)).
- 2 Select the desired tape speed. 2.4 cm for optimum sound (recommended for normal use): A 30-minute recording can be made using both sides of the MC-30 microcassette. 1.2 cm for longer recording time: A 60-minute recording can be made using both sides of the MC-30 microcassette.
- 3 Press .  is pressed simultaneously and recording starts. Recording level is fixed.

To	Press or slide
Stop recording	
Start recording during playback	 during playback (the unit becomes in the recording mode)
Review the portion just recorded	Push up  /REVIEW toward  /REVIEW during the recording. Release the button at the point to start playback.
Pause recording	Slide  /PAUSE in the direction of the arrow. The BATT lamp goes off.
Take out a cassette	

Note

Select the 2.4 cm tape speed for recording, if you play back the recorded tape with another unit. Otherwise, the sound quality may be changed.









To monitor the sound

Connect an earphone (not supplied) to EAR jack. The monitor volume cannot be adjusted by VOL.

To prevent a cassette from being accidentally recorded over (see Fig. B-(c)) Break out and remove the cassette tabs. To reuse the cassette for recording, cover the tab hole with adhesive tape.

Playing a Tape (see Fig. C)

- 1 Insert a cassette with the side to start playing facing the lid.
- 2 Select the tape speed to the same speed as that used for recording.
- 3 Press .
- 4 Adjust the volume.

To	Press or slide
Stop playback/stop fast forward or rewind*	
Pause playback	Slide  /PAUSE in the direction of the arrow. The BATT lamp goes off.
Fast forward	Slide  /REVIEW toward  /CUE during stop.
Rewind	Slide  /REVIEW toward  /REVIEW during stop.
Search forward during playback (CUE)	Keep  /REVIEW pushed down during playback and release it at the point you want.
Search backward during playback (REVIEW)	Keep  /REVIEW pushed up during playback and release it at the point you want.

* If you leave the unit after the tape has been wound or rewound, the batteries will be consumed rapidly. Be sure to depress .

Note

If the tape is completely wound or rewound while searching forward/backward during playback (CUE/REVIEW), the /REVIEW switch may not return to the center position when you release the switch. In this case, push back the switch to the center to start playback.

If you plug in headphones (not supplied) to the EAR jack, you will get monaural output from both left and right channels.

At the end of the tape

In the recording or playback mode, the tape stops at the end of the tape and the locked buttons will be released automatically (Automatic shut-off mechanism). After fast forward or rewind, be sure to set /REVIEW back to the center.

Sélection de la source d'alimentation

Choisissez l'une des sources d'alimentation présentées ci-dessous.

Piles sèches (voir Fig. A-(a))

Assurez-vous que rien n'est raccordé à la prise DC IN 3V. 1 Ouvrez le couvercle du logement des piles. 2 Introduisez deux piles R6 (type AA) en respectant la polarité et refermez le couvercle.

Pour retirer les piles (voir Fig. A-(b))

Si le couvercle du logement des piles est enlevé accidentellement (voir Fig. A-(c)) Positionnez-le comme illustré.

Quand faut-il remplacer les piles?

Remplacez les piles lorsque le témoin BATT s'affaïble.

Remarque

Ne nécessitent pas le remplacement des piles, si le témoin BATT clignote avec le son reproduit lorsque vous augmentez le volume.

Autonomie des piles (en heures)

Autonomie des piles (en heures)		(EIAJ)*
Piles	Enregistrement	
Sony au manganèse R6P (SR)	7	
Sony alcaline LR6 (SG)	24	

* Valeur mesurée conformément aux normes de l'EIAJ (Electronic Industries Association of Japan) (avec une microcassette Sony)

Remarque

L'autonomie des piles peut être plus courte suivant les conditions d'utilisation de l'appareil.

Secteur (voir Fig. A-(d))



Raccordez l'adaptateur secteur à la prise DC IN 3V et à une prise murale. Utilisez l'adaptateur CA AC-E30HG (non fourni). Ne pas utiliser d'autres adaptateurs secteur.







Polarité de la fiche

Remarque

Les spécifications de l'adaptateur secteur AC-E30HG varient d'une zone géographique à une autre. Vérifiez la tension secteur locale et la forme de la fiche avant l'achat.

Enregistrement (voir Fig. B-(a))

- 1 Appuyez sur la touche  et introduisez une microcassette standard avec la face d'enregistrement côté couvercle (voir Fig. B-(b)).
- 2 Sélectionnez la vitesse de défilement de la bande. 2.4 cm pour un son optimal (recommandé en utilisation normale) : un enregistrement de 30 minutes peut être réalisé en utilisant les deux faces de la microcassette MC-30. 1.2 cm pour une plus longue durée d'enregistrement : un enregistrement de 60 minutes peut être réalisé en utilisant les deux faces de la microcassette MC-30.
- 3 Appuyez sur .  s'enfoncé simultanément et l'enregistrement démarre. Le niveau d'enregistrement est fixe.

Pour	Pressez ou faites glisser
Stopper l'enregistrement	La touche 
Démarrer l'enregistrement en mode de lecture	La touche  durant la lecture (l'appareil passe en mode d'enregistrement)
Ecouter la dernière séquence enregistrée	Relevez la touche  /REVIEW vers la position  /REVIEW durant l'enregistrement. Relâchez la touche à l'endroit où vous souhaitez commencer la lecture.
Activer une pause d'enregistrement Stopper l'enregistrement	Faites glisser la touche  /PAUSE dans le sens de la flèche. Le témoin BATT s'éteint.
Retirer une cassette	La touche 

Remarque

Sélectionnez la vitesse de défilement de 2.4 cm pour l'enregistrement si la cassette doit être lue sur un autre appareil. Sinon, la qualité sonore pourrait s'en trouver altérée.









Contrôle de la qualité sonore

Branchez l'écouteur (non fourni) sur la prise EAR. Le volume du moniteur ne peut pas être ajusté au moyen de VOL.

Comment éviter d'enregistrer accidentellement sur une cassette enregistrée (voir Fig. B-(c)) Brisez les languettes de protection de la cassette. Si vous souhaitez réutiliser la cassette pour enregistrer, recouvrez d'un ruban adhésif le trou de la languette de protection.

Lecture d'une cassette (voir Fig. C)

- 1 Introduisez une cassette avec la face de lecture côté couvercle.
- 2 Sélectionnez la vitesse de défilement de la bande à la même vitesse utilisée pour l'enregistrement.
- 3 Appuyez sur la touche .
- 4 Réglez le volume.

Pour	Pressez ou faites glisser
Stopper la lecture, l'avance rapide ou le rebobinage*	La touche 
Activer une pause de lecture	Faites glisser la touche  /PAUSE dans le sens de la flèche. Le témoin BATT s'éteint.
L'avance rapide	La touche  /REVIEW en position  /CUE en mode d'arrêt.
Rebobiner	La touche  /REVIEW en position  /REVIEW en mode d'arrêt.
Recherche avant en mode de lecture (CUE)	Maintenez la touche  /REVIEW enfoncée durant la lecture et relâchez-la à l'endroit voulu.
Recherche arrière en mode de lecture (REVIEW)	Maintenez la touche  /REVIEW en position relevée durant la lecture et relâchez-la à l'endroit voulu.

* Si vous laissez l'appareil allumé après que la bande a été bobinée ou rebobinée, les piles s'épuiseront rapidement. Veillez à appuyer sur la touche .

Remarque

Si la cassette arrive en fin de bande en cours de recherche de lecture avant ou arrière (CUE/REVIEW), il se peut que le commutateur /REVIEW ne revienne pas à la position centrale lorsque vous le relâchez. Dans ce cas, ramenez le commutateur sur la position centrale pour démarer la lecture.

Si vous branchez le casque d'écoute (non fourni) sur la prise EAR, vous obtenez une sortie monaurale par les canaux gauche et droit.

Lorsque la cassette arrive en fin de bande Dans les modes d'enregistrement ou de lecture, la cassette s'arrête lorsqu'elle arrive en fin de bande et les touches verrouillées sont libérées automatiquement (mécanisme de coupure automatique). Après une avance rapide ou un rebobinage, veillez à ramener la touche /REVIEW au centre.

Suite au verso →

Fuentes de alimentación

Elija una de las siguientes fuentes de alimentación.

Pilas secas (consulte la figura A-(a))

Compruebe que no se ha realizado ninguna conexión a la toma DC IN 3V.

- 1 Abra la tapa del compartimento de las pilas.
- 2 Inserte dos pilas R6 (tamaño AA) con la polaridad correcta y cierre la tapa.

Para extraer las pilas (consulte la figura A-(b))

Si la tapa del compartimento de las pilas se desprende accidentalmente (consulte la figura A-(c)) Colóquela como se indica.

Cuándo reemplazar las pilas

Sustituya las pilas por otras nuevas si el indicador BATT se atenúa.

Nota

Si el indicador BATT parpadea con el sonido reproducido al aumentar el volumen, no es necesario cambiar las pilas

Duración de las pilas (horas aprox.)

Duración de las pilas (horas aprox.)		(EIAJ)*
Pilas	Grabación	
Manganesos Sony R6P (SR)	7	
Alcalinas Sony LR6 (SG)	24	

* Valor determinado por el estándar de EIAJ (Electronic Industries Association of Japan) (Utilizando un microcassette Sony)

Nota

La duración de las pilas puede verse reducida. Ello dependerá del uso de la unidad.

Alimentación doméstica (consulte la figura A-(d))



Conecte el adaptador de alimentación CA a DC IN 3V y a la toma de red. Utilice el adaptador AC-E30HG (no suministrado). No utilice ningún otro tipo de adaptador CA.







Polaridad del enchufe

Nota

Las especificaciones de la unidad AC-E30HG varían en función de la zona. Compruebe la tensión local y la forma del enchufe antes de la adquisición.

Grabación (consulte la figura B-(a))

- 1 Pulse  e inserte una microcassette estándar con la cara que desea grabar mirando hacia la tapa (consulte la figura B-(b)).
- 2 Seleccione la velocidad de cinta que desee. 2.4 cm para obtener un sonido óptimo (recomendado para uso normal): Es posible realizar una grabación de 30 minutos utilizando las dos caras de una cinta microcassette MC-30. 1.2 cm para mayor tiempo de grabación: Es posible realizar una grabación de 60 minutos utilizando las dos caras de una cinta microcassette MC-30.
- 3 Pulse .  se pulsa simultáneamente y se inicia la grabación. El nivel de grabación es fijo.

Para	Pulse o deslice
Detener la grabación	
Iniciar la grabación durante la reproducción	 durante la reproducción (la unidad activa el modo de grabación)
Revisar una parte de cinta recién grabada	Empuje  /REVIEW hacia  /REVIEW durante la grabación. Suelte el botón para iniciar la reproducción.
Hacer una pausa en la grabación	Deslice  /PAUSE en la dirección de la flecha. El indicador BATT se apaga.
Extraer una cassette	

Nota

Seleccione la velocidad de grabación de cinta de 2.4 cm si reproduce la cinta grabada en otra unidad. De otro modo, la calidad del sonido puede modificarse.









Para controlar el sonido

Conecte el auricular (no suministrado) a la toma EAR. No es posible ajustar el volumen de control con VOL.

Para impedir que una cassette se grabe accidentalmente (consulte la figura B-(c)) Rompa y retire las lengüetas de la cassette. Para volver a utilizar la cassette para grabar, cubra el orificio de la lengüeta con cinta adhesiva.

Reproducción de cintas (consulte la figura C)

- 1 Inserte una cassette con la cara que va a reproducir mirando a la tapa.
- 2 Seleccione la velocidad de cinta que se utilizó al grabarla.
- 3 Pulse .
- 4 Ajuste el volumen.

Para	Pulse o deslice
Detener la reproducción/detener el avance o rebobinado rápido de cinta*	
Introducir una pausa en la reproducción	Deslice  /PAUSE en la dirección de la flecha. El indicador BATT se apaga.
Avanzar rápido	Deslice  /REVIEW hacia  /CUE durante la detención.
Rebobinar	Deslice  /REVIEW hacia  /REVIEW durante la detención.
Buscar hacia delante durante la reproducción (CUE)	Mantenga pulsado hacia abajo  /REVIEW durante la reproducción y suéltelo en la posición que desee.
Buscar hacia atrás durante la reproducción (REVIEW)	Mantenga pulsado hacia arriba  /REVIEW durante la reproducción y suéltelo en la posición que desee.

* Si deja la unidad encendida después de rebobinar la cinta, las pilas se consumirán con rapidez. Asegúrese de desactivar el botón .

Nota

Si la cinta se ha bobinado por completo mientras se realiza la búsqueda hacia adelante/atrás durante la reproducción (CUE/REVIEW), el interruptor /REVIEW puede no volver a la posición central al soltarlo. En este caso, desplace el interruptor a la posición central para iniciar la reproducción.

Si conecta auriculares (no suministrados) a la toma EAR, los canales izquierdo y derecho emitirán sonido monofónico.

Al final de la cinta

En el modo de grabación o reproducción, la cinta se detiene cuando llega al final y los botones bloqueados se liberan automáticamente (mecanismo de desconexión automática). Asegúrese de ajustar /REVIEW en la posición central después del avance rápido o el rebobinado.

Continúa en la cara inversa →

Preparazione delle sorgenti di alimentazione

Scegliere uno dei seguenti tipi di alimentazione.

Funzionamento con batterie a secco (vedere Fig. A-(a))

Verificare che la presa DC IN 3V sia libera.

- 1 Aprire lo scomparto delle batterie.
- 2 Inserire due batterie R6 (formato AA) con la polarità corretta e richiudere lo scomparto.

Per estrarre le batterie (vedere Fig. A-(b))

Se il coperchio dello scomparto delle batterie si stacca (vedere Fig. A-(c)) Riapplicarlo nella maniera illustrata.

Quando sostituire le batterie

Sostituire le batterie vecchie con batterie nuove quando l'indicatore BATT diminuisce d'intensità.

Nota

Non necessario sostituire le batterie, se l'indicatore BATT lampeggia con il suono di riproduzione quando si alza il volume.

Durata approssimativa delle batterie (ore)

Durata approssimativa delle batterie (ore)		(EIAJ)*

