

%, +s- , ^

Equipment used in illustrations (not supplied)
Equipo utilizado en las ilustraciones (no suministrado)

^//^%,"+}+;] L" -a;^



Front speakers
Altavoces delanteros

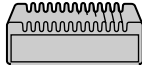

Power amplifier
Amplificador de potencia



Rear speakers
Altavoces traseros



CD/MD changer
Cambiador de CD/MD

For connecting two or more changers, the source selector XA-C30 (optional) is necessary.
Cuando desee conectar dos o más cambiadores, necesitará un selector de fuente XA-C30 (opcional).

>Y>n+s- 2>O', 2>OYH/W.<"- fi ;A<K¶•o^%> •%GA-C30}z `^% ;^;C

FM/AM Cassette Car Stereo

Installation/Connections

Instalación/Conexiones

fW, ,i %u, /s+s-

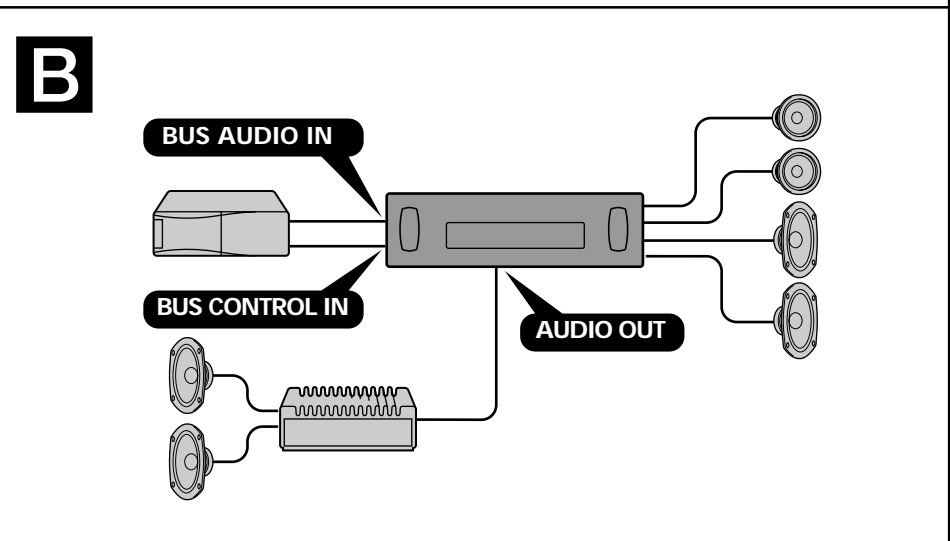
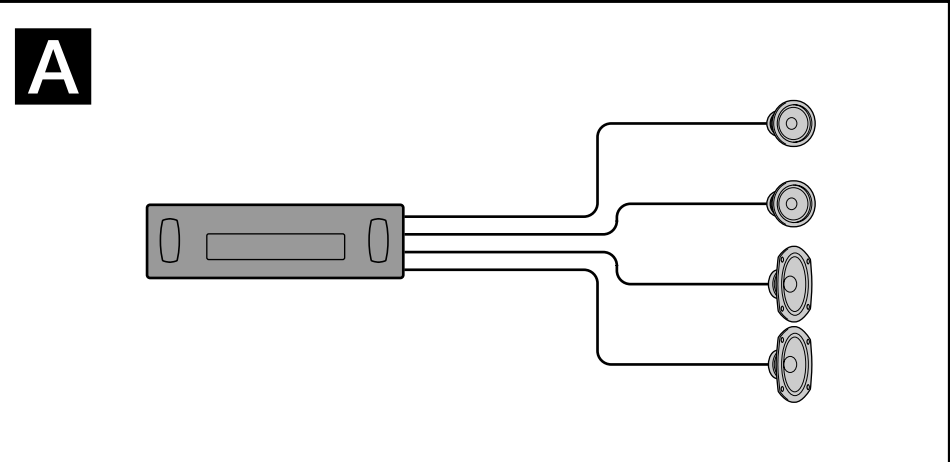

Notes
• Be sure to connect the earth cord before connecting the amplifier.
• If you connect an optional power amplifier and do not use the built-in amplifier, the beep sound will be deactivated.

Notas
• Asegúrese de conectar primero el cable de puesta a masa antes de realizar la conexión al amplificador.
• Si conecta un amplificador de potencia opcional y no utiliza el incorporado, los pitidos se desactivarán.

• "Ytfb- 'æ/j "/s<ets- yCa%u
• fp"G-zts- /Fz `^% "Y\+v'æ/j "f /Eo^%./, " "æ/j "iA-NCL, `^nYfl

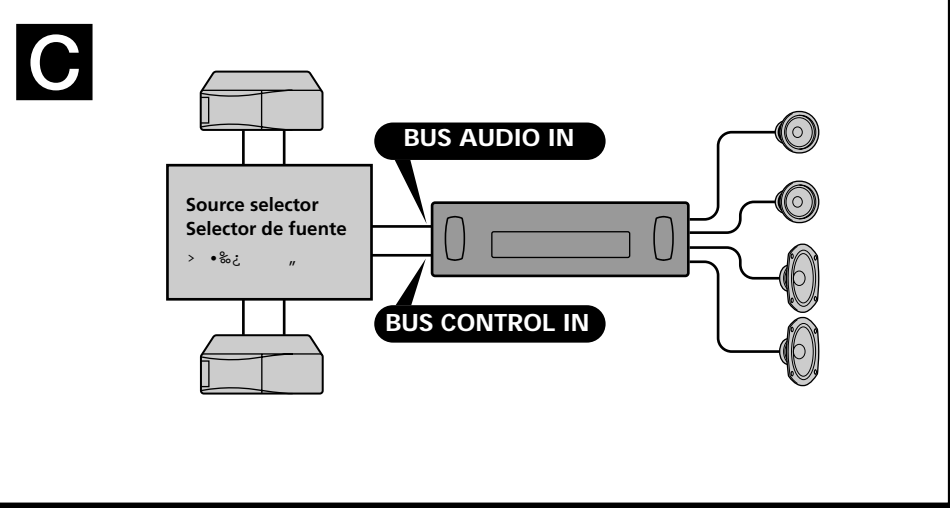

XR-CA320X
XR-CA320

Sony Corporation © 2001 Printed in Malaysia

Parts list
Lista de componentes

„s% /@~ "

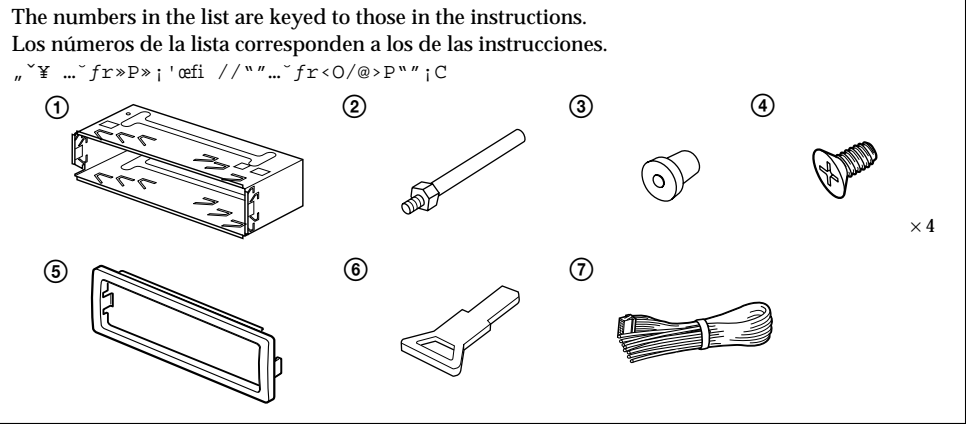

The numbers in the list are keyed to those in the instructions.
Los números de la lista corresponden a los de las instrucciones.

>Y>n\$ %» % 'T'w/s+sB' o±/Uo fi ;A%-o^%.^P¶}Ⓣ;_+^%-< o^%>;i'æfi ;C

Cautions

- Cautionary notice for handling the bracket ①. Handle the bracket carefully to avoid injuring your fingers.
- Remove the protection collar ⑤ before installing.

Precauciones

- Advertencia sobre la manipulación del soporte ①. Tenga mucho cuidado al manipular el soporte para evitar posibles lesiones en los dedos.
- Retire el collar de protección ⑤ antes de realizar la instalación.

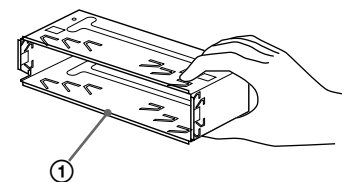

``•N

- + , , o±/ ① fi ;A%-flS\$O``•N\$O¶, o / < ;C
- fW, , <e;A% -N<O^@fiⓉ pæ%X;C

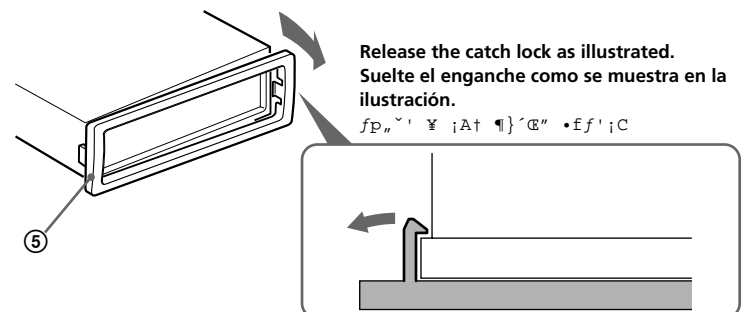

Release the catch lock as illustrated.
Suelte el enganche como se muestra en la ilustración.

fP„^' % ;A+ ¶}'æ" •f'f';C

Installation

Instalación

fw, ,

Precautions

- Choose the installation location carefully so that the unit will not interfere with normal driving.
- Avoid installing the unit in areas subject to dust, dirt, excessive vibration, or high temperatures, such as in direct sunlight or near heater ducts.
- Use only the supplied mounting hardware for a safe and secure installation.

Mounting angle adjustment

Adjust the mounting angle to less than 20°.

Precauciones

- Elija cuidadosamente el lugar de montaje de forma que la unidad no interfiera las funciones normales de conducción.
- Evite instalar la unidad donde pueda quedar sometida a altas temperaturas, como a la luz solar directa o al aire caliente de calefacción, o a polvo, suciedad, o vibraciones excesivas.
- Para realizar una instalación segura y firme, utilice solamente la ferretería de montaje suministrada.

Ajuste del ángulo de montaje

Ajuste el ángulo de montaje a menos de 20°.

α √ √ , « e ¶ " " ' • N

- √ » ∞ - ' æfb / ε § « ^ " √ q r p / § † B ; C
- ` § K - N √ » ' æfb " - / § † B ; A f p ¶ § √ æ " ∞ - • fig ; B • xfi « e ; B ' . f
- fh ; B - ... ¶ ^ ; A √ H / . • √ ' □ _ ' √ fa / E ; C
- < / Ffw √ / . √ i a " " fw , . _ □ f ; A > □ √ √ . " - a " " † ; √ ; C

fw , □ / « / § ∞ a
∞ - fb 20k √ H / " ∞ a fw , □ / « ; C

How to detach and attach the front panel

Before installing the unit, detach the front panel.

A To detach

Before detaching the front panel, be sure to press (OFF). Press (RELEASE), then slide the front panel a little to the left, and pull it off towards you.

B To attach

Attach part (A) of the front panel to part (B) of the unit as illustrated and push the left side into position until it clicks.

Forma de extraer e instalar el panel frontal

Antes de instalar la unidad, extraiga el panel frontal.

A Para extraerlo

Antes de extraer el panel frontal, asegúrese de presionar (OFF). Presione (RELEASE), deslice el panel ligeramente hacia la izquierda y tire de él hacia fuera.

B Para instalarlo

Coloque el orificio (A) del panel frontal en el eje (B) de la unidad, como se muestra en la ilustración, y después presione la parte izquierda hasta que encaje.

fpf ' □ † ' M , , t « e " O

fw , √ » / § « e ; A ∞ - √ ' □ † « e " O ; C

A ' □ †

' □ † « e " O / § « e ; A " √ † « (OFF) ` ; C M « E ; A « (RELEASE) ` ; A - N « e " O y • Lfv √ " ^ • " ' ; A • - z f / v " " / E f V ' √ X ; C

B , , t

fp " √ ' √ ; A - N « e " (A) † B , " • √ » (B) † B ; A M « E - N √ " ... - / J " ∞ f - √ □ † † ` n ; C

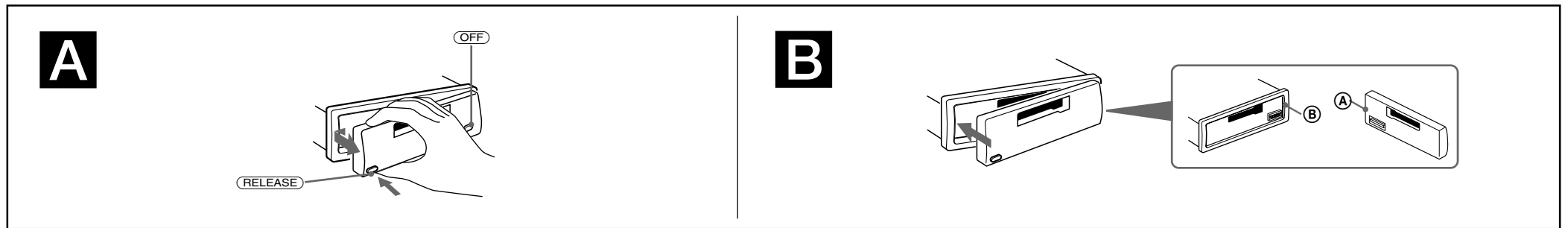

Installation in the dashboard

Instalación en el salpicadero

fw , , fb » ε " O ,

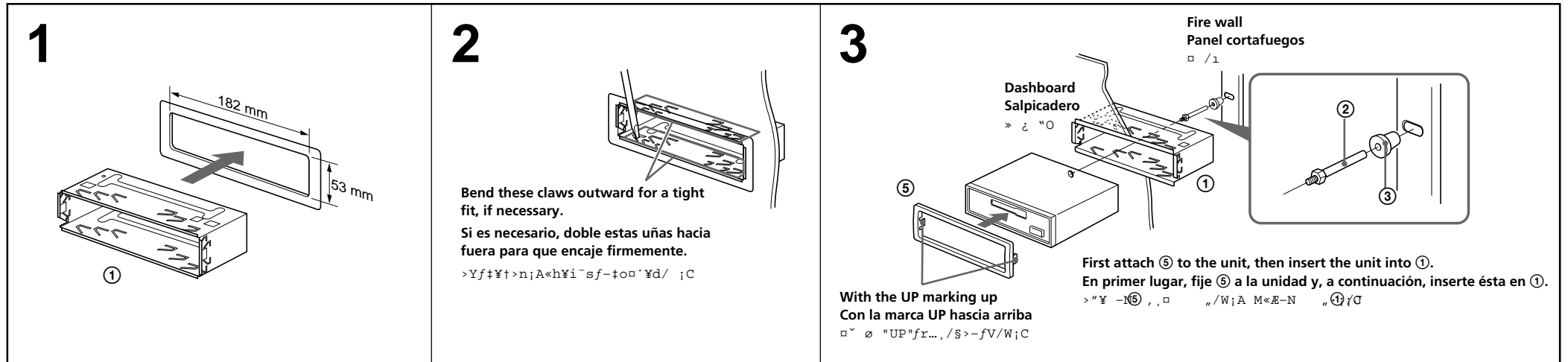

Mounting the unit in a Japanese car

You may not be able to install this unit in some makes of Japanese cars. In such a case, consult your Sony dealer.

Montaje de la unidad en un automóvil japonés

Es posible que no pueda instalar esta unidad en algunos automóviles japoneses. En tal caso, consulte a su proveedor Sony.

- N √ » fw , , ' / Ø √ » † ε □ T o fi ,

f † " " / Ø √ » † ε □ T o fi / ε fl fw , , √ » ; A f , fi ; A ∞ - < ç , S o n y e " P ; C

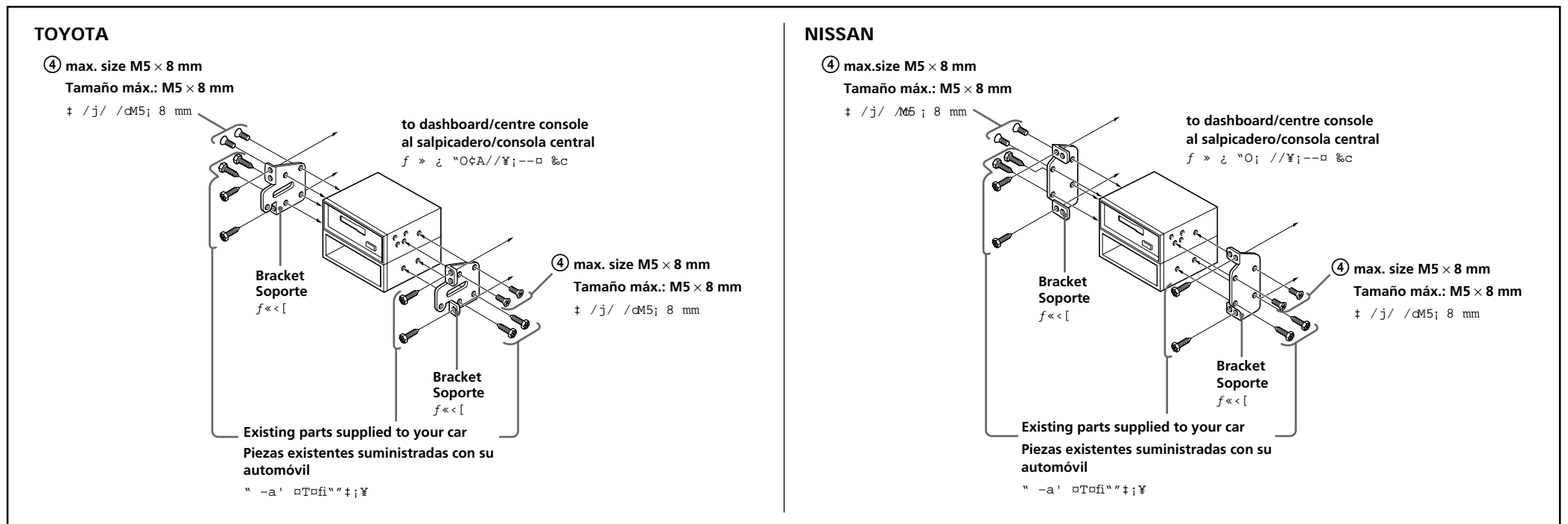

Nota
To prevent malfunction, install only with the supplied screws (4).

Nota
Para evitar un funcionamiento incorrecto, utilice sólo los tornillos suministrados (4).

□ / o √ " < G » ; A fw , , fi √ u fl □ √ . " - a (4) ; C •

Connections

Cautions

- This unit is designed for negative earth 12 V DC operation only.
- Be careful not to pinch any wires between a screw and the body of the car or this unit or between any moving parts such as the seat railing, etc.
- Before making connections, disconnect the earth terminal of the car battery to avoid short circuits.
- Connect the **yellow** and **red** power input leads only after all other leads have been connected.
- Be sure to connect the red power input lead to the positive 12 V power terminal which is energized when the ignition key is in the accessory position.
- **Run all earth wires to a common earth point.**
- Connect the yellow cord to a free car circuit rated higher than the unit's fuse rating. If you connect this unit in series with other stereo components, the car circuit they are connected to must be rated higher than the sum of the individual component's fuse rating. If there are no car circuits rated as high as the unit's fuse rating, connect the unit directly to the battery. If no car circuits are available for connecting this unit, connect the unit to a car circuit rated higher than the unit's fuse rating in such a way that if the unit blows its fuse, no other circuits will be cut off.
- Be sure to insulate any loose unconnected wires with electrical tape for safety.
- When installing a car without ACC (accessory) position on the ignition key switch, connect the red power input lead to the +12V power terminal which is energized at all times with the yellow lead.

Warning when installing in a car without ACC (accessory) position on the ignition key switch

Be sure to press **OFF** on the unit for two seconds to turn off the clock display after turned off the engine. When you press **OFF** momentarily, the clock display does not turn off and this causes battery wear.

Frequency select switch

The AM (FM) tuning interval is factory-set to the 9K (50 K) position. If the frequency allocation system of your country is based on 10 kHz (200 kHz) interval, set the switch on the bottom of the unit to the 10 K (200 K) position before making connections.

Note
When you change the position of the switch, be sure to press the reset buttons after the connections are completed.

Reset button

When the installation and connections are over, be sure to press the reset button with a ballpoint pen, etc.

Conexiones

Precauciones

- Esta unidad ha sido diseñada para alimentarse con 12 V CC, negativo a masa, solamente.
- Tenga cuidado de no atrapar ningún cable entre algún tornillo y la carrocería del automóvil o esta unidad o entre las partes móviles, como por ejemplo los railes del asiento, etc.
- Antes de realizar las conexiones, desconecte el terminal de puesta a masa de la batería del automóvil a fin de evitar cortocircuitos.
- Conecte los cables conectores de alimentación **amarillo** y **rojo** solamente después de haber conectado los demás.
- Cerciórese de conectar el cable conector de alimentación rojo a un terminal de 12 V positivo que se active al poner la llave de encendido en la posición para accesorios.
- **Conecte todos los conductores de puesta a masa a un punto común.**
- Conecte el cable amarillo a un circuito libre del automóvil que tenga una capacidad superior a la del fusible de la unidad. Si conecta esta unidad en serie con otros componentes estereofónicos, el circuito del automóvil al que se encuentran conectados debe tener una capacidad superior a la suma de las capacidades de los fusibles de cada componente. Si ningún circuito del automóvil tiene una capacidad tan alta como la del fusible de la unidad, conecte ésta directamente a la batería. Si el automóvil no dispone de ningún circuito para conectar esta unidad, conéctela a un circuito del automóvil con capacidad superior a la del fusible de la unidad, de forma que si se funde el fusible de ésta, no se interrumpa ningún otro circuito.
- Por razones de seguridad, asegúrese de aislar con cinta eléctrica los cables sueltos que no estén conectados.
- Si realiza la instalación en un automóvil que no disponga de posición ACC (auxiliar) en el interruptor de la llave de encendido, conecte el cable rojo de entrada de alimentación al terminal de alimentación de +12V que recibe energía permanentemente; para ello, utilice el cable amarillo.

Advertencia sobre la instalación en un automóvil que no disponga de posición ACC (accesorios) en el interruptor de la llave de encendido

Asegúrese de presionar **OFF** en la unidad durante dos segundos para desactivar la indicación del reloj una vez apagado el motor. Si presiona **OFF** momentáneamente, la indicación del reloj no se desactivará y esto causará el desgaste de la batería.

Selector de frecuencia

El intervalo de sintonía de AM (FM) ha sido ajustado en fábrica en la posición 9 K (50 K). Si el sistema de asignación de frecuencias de su país se basa en el intervalo de 10 kHz (200 kHz), ponga este selector, situado en la base de la unidad, en la posición 10 K (200 K) antes de realizar las conexiones.

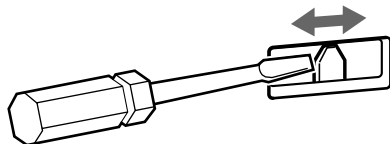

Change the position with a jeweler's screwdriver, etc. **Cambie la posición con un destornillador de relojero, etc.**

Nota
Cuando haya cambiado la posición del selector, cerciórese de presionar los botones de reposición después de haber finalizado las conexiones.

Botón de reposición

Cuando finalice la instalación y las conexiones, cerciórese de presionar el botón de reposición con un bolígrafo, etc.

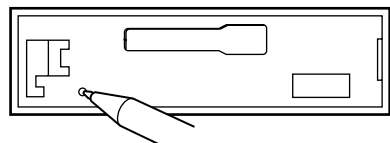

%, / \$ † s-

'' •N

- Y» Yufi o`Y.>t•Y- JfA V%<y„q•%iC
- /p/ \$Oo`Y f %u\$Q" fb`†fiE'Mofio>' ,Y» ¶i;A/] /E\$Q" fbY f †iY % fpiy."s / ¶i Y;C
- †s- «e;AY ' YhOTofiqf ""- fa" /l;AYH\$K oY` u, iC
- ¶ f 'Mkif „q•%:0/J %u†¶¶•fb' f†o Yf %u†E†s- \$„†fYH«E/~†s- i <1f „q•% %u "‰-†s- †f 12 „V•%” /l;A, „q•%” /lfbOTofi o ' `I/1`_ `†B' »†\$Uf ,mfi /~†q„q;C
- -N' f†fa%u†E†s- o fP/@fa`I;C
- -N¶ f %u†s- o /j' Y» «O I •^B'wfie¶q"“Y...f\$Y. "“OTofiq, >Y-NY» 'Mq YfY`0`n, ,m< /<fE`p;A' †s- "“OTofiq, fie¶qY† ' fU† fQ «O I •fie¶q"“`M;C>YoSf†»PY» «O I •^B'wfie¶q/@. "“OTofiq, Yi, E\$QY; iAYi-NY» "‰- †s- o „qf /W;C>Y L A. "“ „q, YiY. ' †s- Y» iA‰--NY» †s- o /j' Y» «O I •fie¶q"“OT /W;C†o...;A>Y» "“«O I •jN`_/F;A/] /E>P' /`_o Yf„q, iC
- < /FfwY; iA‰-T»{S OSf††s- "“ %uY. „q „%f-aY}†¶if .%t;C
- fb o ' `I/1`_ `¶}^ A\$Q†}†\$U;^f ,m"“OTofio%fw, fi iA‰- †s- <1f „q•%:0/J %uf - fi †q„q"“-a¶ f†12%q“” /l;C

- fb`I/1`_ `¶}^ OSQa»†\$Uf ,m"“OTofio% fi "“~ \$i

%-T»{fb` †< o ' «E<OFF) ` o < ``YH^ †<fi ``-PQ
• -z u...“ « OFF) ;Afi ``-aY -N/fli ^ †<Q^YB-N/ _„q;C filfl

W†vz ¶}^

AM (FM) % i „jfbYX...t«e†Q†}¶fB (50fK)m/W;C>Y¶Q E" W†v/ t††. <O¶10 KHz (200 ¶¶zj< `f"“;A†s- «e;A‰--NY» '††; /W"¶}^ †}w¶B K (200¶ K;m/W;C

∅
S - ¶}^ f ,mfi iA‰-/@'wfb†s- fn „«E« /E_ f`

•_f`

- fw, .M†s- \$„fQ«E;A "‰-Y.¶(Efl) S Y« E_ f` ;C

Connection diagram

Diagramas de conexión

Supplied with the CD/MD changer
Suministrado con el cambiador de CD/MD

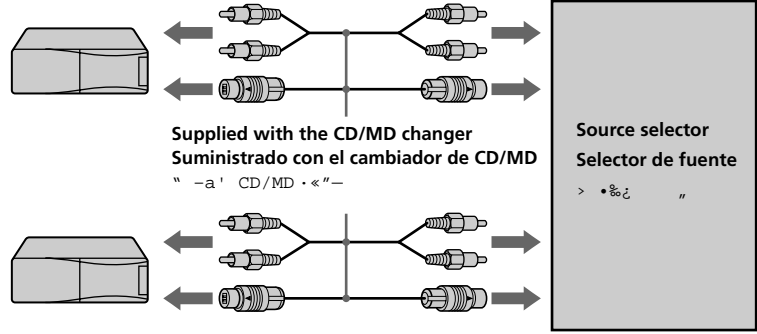

Supplied with the XA-C30
Suministrado con el XA-C30

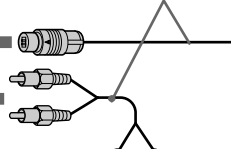

from a car aerial
de la antena del automóvil

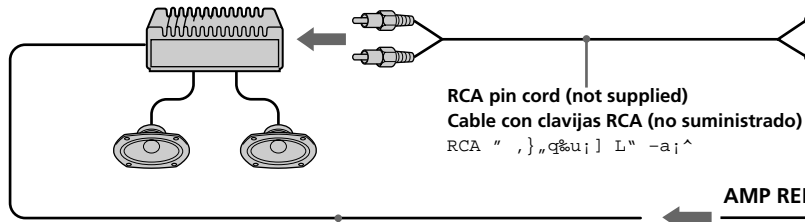

RCA pin cord (not supplied)
Cable con clavijas RCA (no suministrado)

Blue/white striped
Con raya azul/blanca

AMP REM

Max. supply current 0.3 A
Corriente máx. de alimentación de 0,3 A

to AMP REMOTE IN of the optional power amplifier
This connection is only for amplifiers. Connecting any other system may damage the unit.

a AMP REMOTE IN del amplificador de potencia opcional.
Esta conexión es sólo para amplificadores. La conexión de cualquier otro sistema puede dañar la unidad.

f 2 `''¥\tv'æ/j AMP REMOTE IN;] 'æ/j »--ç0/J;^iC
¥»ts- ¥'æ/j »;Cts- ¥ f 0 ¥fætt,¥ifl •|•1[¥» iC

to the power aerial control lead or power supply lead of aerial booster amplifier

- It is not necessary to connect this lead if there is no power aerial or aerial booster, or with a manually-operated telescopic aerial.
- When your car has a built-in FM/AM aerial in the rear/side glass, see "Notes on the control and power supply leads."

al cable de control de la antena motorizada, o al cable de fuente de alimentación del amplificador de antena

- Si no se dispone de antena motorizada ni de amplificador de antena, o se utiliza una antena telescópica accionada manualmente, no es necesario conectar este cable.
- Si el automóvil incorpora una antena de recepción de FM/AM en el cristal trasero lateral, consulte "Notas sobre los cables de control y de fuente de alimentación".

f ,q ' / u--o u' / u/ E'æ/j , " ,q•u u
• fp L,q ' / u;A...W E ,iA' ,¥ / \$@''fM" f; / u;A«K/E¥'ts- f, u;C
• -z"oTofl"«æ; ...<... i//fp"G/FM/AM/ u;AS¥- < iS--o 'M,q•u u
¥•" i;C

to the +12 V power terminal which is energized at the accessory position of the ignition key switch

- If there is no accessory position, connect to the +12 V power (battery) terminal which is energized at all times. Be sure to connect the black earth lead to it first.
- When your car has a built-in FM/AM aerial in the rear/side glass, see "Notes on the control and power supply leads."

a un terminal de alimentación de +12 V que se active en la posición para accesorios de la llave de encendido

- Si no existe posición para accesorios, realice la conexión al terminal de alimentación (batería) de +12 V que reciba energía permanentemente. Asegúrese de conectar primero a este terminal el conductor de puesta a masa negro.
- Si el automóvil incorpora una antena de recepción de FM/AM en el cristal trasero/lateral, consulte "Notas sobre los cables de control y de fuente de alimentación".

f fb'I/1_ " "»t\$Uf ,m/Wtq#2"V,q•u /1
• >Yofst»t\$Uf ,m;A«h«ts- f -'fi t«lq"¥q•u;] ,qf i^" /1iC
"«->¥ -N¥'f - fa u»P« ts- iC
• -z"oTofl"«æ; ...<... i//fp"G/FM/AM/ u;AS¥- < iS--o 'M,q•u u
¥•" i;C

Notes on the control and power supply leads

- The power aerial control lead (blue) supplies +12 V DC when you turn on the unit.
- When your car has a built-in FM/AM aerial in the rear/side glass, it is necessary to connect the power aerial control lead (blue) or the accessory power input lead (red) to the power terminal of the existing aerial booster. For details, consult your dealer.
- A power aerial without a relay box cannot be used with this unit.

Memory hold connection

When the yellow power input lead is connected, power will always be supplied to the memory circuit even when the ignition switch is turned off.

Notes on speaker connection

- Before connecting the speakers, turn the unit off.
- Use speakers with an impedance of 4 to 8 ohms, and with adequate power handling capacities. Otherwise, the speakers may be damaged.
- Do not connect the terminals of the speaker system to the car chassis, and do not connect the terminals of the right speaker with those of the left speaker.
- Do not attempt to connect the speakers in parallel.
- Do not connect any active speakers (with built-in amplifiers) to the speaker terminals of the unit. Doing so may damage the active speakers. Be sure to connect passive speakers to these terminals.

Notas sobre los cables de control y de fuente de alimentación

- El conductor de control de la antena motorizada (azul) suministrará +12 V CC cuando conecte la alimentación de la unidad.
- Si se ha instalado una antena de recepción de FM/AM en el cristal trasero lateral del automóvil, es necesario conectar el cable de control de la antena motorizada (azul) o el cable auxiliar de entrada de alimentación (rojo) al terminal de alimentación del amplificador de antena existente. Para obtener información detallada, consulte a su proveedor.
- Con esta unidad no podrá emplearse una antena motorizada desprovista de caja de relé.

Conexión para protección de la memoria

Si conecta el cable de entrada de alimentación amarillo, el circuito de la memoria siempre recibirá alimentación, aunque ponga la llave de encendido en la posición de apagado.

Notas sobre la conexión de los altavoces

- Antes de conectar los altavoces, desconecte la alimentación de la unidad.
- Utilice altavoces con una impedancia de 4 a 8 Ohmios, y con la potencia máxima admisible adecuada, ya que de lo contrario podría dañarlos.
- No conecte los terminales del sistema de altavoces al chasis del automóvil, ni los del altavoz izquierdo a los del derecho.
- No intente conectar los altavoces en paralelo.
- No conecte altavoces activos (con amplificadores incorporados) a los terminales de altavoces de la unidad. Si lo hiciese, podría dañar tales altavoces. Por lo tanto, cerciórese de conectar altavoces pasivos a estos terminales.

BUS AUDIO IN

BUS CONTROL IN

XR-CA320X
XR-CA320

Fuse (10 A)
Fusible (10 A)
«O I •(10A)

Sky blue
Azul celeste

ATT

to the interface cable of a car telephone
al cable de interfaz de un teléfono para automóvil

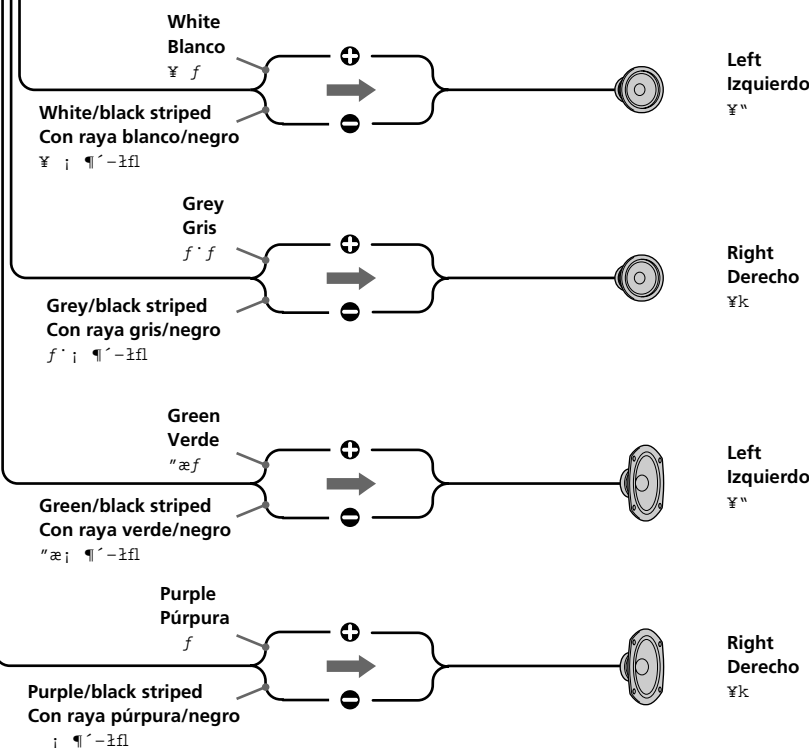

Yellow
Amarillo

to the +12 V power terminal which is energized at all times
Be sure to connect the black earth lead first.
a un terminal de alimentación de +12 V que esté permanentemente activado
Asegúrese de conectar primero a este terminal el conductor de puesta a masa negro.

Red
Rojo

to a metal place in the car
First connect the black earth lead, then connect the yellow and red power input leads.
a un punto metálico del automóvil
En primer lugar, conecte el conductor de puesta a masa negro y, a continuación, los cables de entrada de alimentación amarillo y rojo.

Black
Negro

f oTofl" " ~ t;f
>¥ ts- ¥'f - fa u;A M«æf«ts- ¥ f 'M<1f ,q•u;C

--o 'M,q•u u
• -z¥•¥} u; iA,q ' / u"---o u;] 'f i^S2¥q•u;C
• -z"oTofl"«æ; ...<... i//fp"G/FM/AM/ u;AS¥-S ,q ' / u--o u
i] 'f i^»t\$U"«q•u;C/J u;] <1f i^ts- o t{f+''' / u.W E , " ,q•u" /1/W;C
, t /'fi«A«-«ç, ¥ ' -iC
• ¥» /Efl o'¥ /E«t+~"«q•u" / u;C
«O«ø O -¥\fl " "ts- "k
• ts- fn¥ f ,q•u;C/J u; iAS¥«oTofl o ' 'I/1_ "tQ' fB,q•u;C / \$tB
,q•u;C / ~ -N,q•u;C O -¥\fl ¥ ,q, iAYH«O«ø' O - " " " iC
ts- ->`n ,¥•"
• ts- ->`n , "q•u;C/S«e;A«-¥ ^ -...¥» ,q•u;C
• «-o'¥,4f OE[" S o'¥B«f«t«< ¥\tv"«>`n ;CS_«h•|•l^a->`n ;C
• /E¥i-N->`n " " " /1ts- f oTofl'«L;A/] /E¥i-N¥"«>`n 'M¥k->`n « ts
• /E¥i«^p->`n ;C
• /E¥i«ts- f«>`n ;C / " ,f«æ/j " i^f ¥» " "«>`n " /1;CS_«h•|•l^a
->`n ;Cf]f«iA«t«o" /1¥uf ts- L•«>`n ;C